

JVC



ENGLISH

DEUTSCH

FRANÇAIS

NEDERLANDS

CD RECEIVER
CD-RECEIVER
RECEPTEUR CD
CD-RECEIVER

KD-S811R/KD-S713R/ KD-S711R



KD-S811R

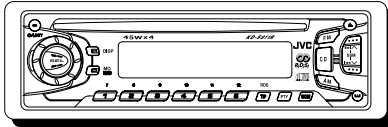

KD-S713R

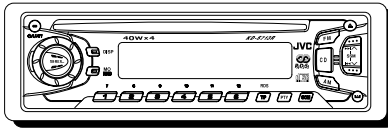

KD-S711R

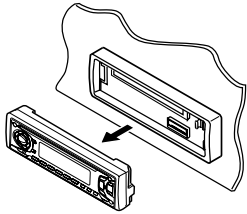
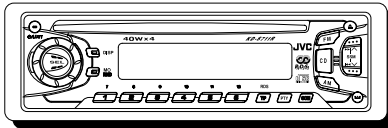

**COMPACT
disc**
DIGITAL AUDIO

For installation and connections, refer to the separate manual.
Für den Einbau und die Anschlüsse siehe das eigenständige Handbuch.
Pour l'installation et les raccordements, se référer au manuel séparé.
Bijzonderheden over de installatie en aansluiting van het apparaat vindt u in de desbetreffende handleiding.

INSTRUCTIONS *BEDIENUNGSANLEITUNG* *MANUEL D'INSTRUCTIONS* *GEbruIKSAANWIJZING*

Abbildung und Position der am Gerät befindlichen Aufkleber

DEUTSCH



WICHTIG FÜR LASER-GERÄTE

Vorsichtsmaßregeln:

1. **LASER-PRODUKT DER KLASSE 1**
2. **GEFAHR:** Unsichtbare Laserstrahlung bei Öffnung und fehlerhafter oder beschädigter Sperre. Direkten Kontakt mit dem Strahl vermeiden!
3. **ACHTUNG:** Das Gehäuseoberteil nicht abnehmen. Das Gerät enthält keinerlei Teile, die vom Benutzer gewartet werden können. Überlassen Sie Wartungsarbeiten qualifizierten Kundendienst-Fachleuten.
4. **ACHTUNG:** Der Compact Disc-Player arbeitet mit unsichtbaren Laserstrahlen und ist mit Sicherheitsschaltern ausgestattet, die die Aussendung von Strahlen verhindern, wenn bei Öffnen des CD-Halters die Sicherheitssperren gestört oder beschädigt sind. Es ist gefährlich, die Sicherheitsschaltung zu deaktivieren.
5. **ACHTUNG:** Falls die Verwendung der Regler, Einstellungen oder Handhabung von den hierin gegebenen Anleitungen abweichen, kann es zu einer gefährlichen Strahlenfreisetzung kommen.

Achtung:

Die Klassifikation der Laserkomponente in diesem Gerät liegt über Laser-Klasse 1.

Zurücksetzen des Geräts

Die Tasten SEL (Auswahl) und ϕ /I/ATT (Bereitschaft/Netz/Dämpfer) mehrere Sekunden lang gleichzeitig gedrückt halten.

Dadurch wird der eingebaute Mikro-Computer zurückgesetzt.

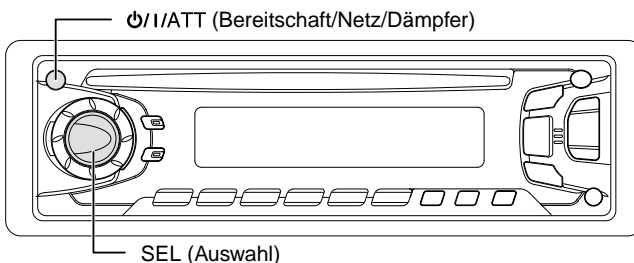

Hinweise:

- Ihre Voreinstellungen — wie Vorwahlkanäle oder Klangeinstellungen — werden ebenfalls gelöscht.
- Wenn eine CD im Gerät eingelegt ist, wird sie beim Zurücksetzen des Geräts ausgeworfen. Achten Sie darauf, die CD nicht fallenzulassen.

Wir danken Ihnen für den Kauf eines JVC Produkts. Bitte lesen Sie die Anleitung vollständig durch, bevor Sie das Gerät in Betrieb nehmen, um sicherzustellen, daß Sie alles vollständig verstehen und die bestmögliche Leistung des Geräts erhalten.

INHALT

Zurücksetzen des Geräts	2	KLANGEINSTELLUNG	17
ANORDNUNG DER TASTEN	4	Klang-Einstellschritte	17
Schalttafel	4	Verwenden des Klangregelungsspeichers (SCM)	17
GRUNDBEDIENUNGEN	5	Speichern Ihrer eigenen Klangeinstellungen	18
Einschalten der Stromversorgung	5	ANDERE WICHTIGE FUNKTIONEN	19
RADIOGRUNDBETRIEB	6	Stellen der Uhr	19
Radiohören	6	Ändern der allgemeinen Einstellungen (PSM)	19
Speichern der Sender	7	Abnehmen der Schalttafel	22
Anwahl eines vorabgestimmten Senders..	8	BETRIEB MIT FERNBEDIENUNG	23
RDS-BETRIEB	9	(Mit separat erworbener Fernbedienung) (nur für KD-S811R)	
Betriebsmöglichkeiten mit der Funktion RDS EON	9	Einlegen der Batterie	23
Weitere praktische RDS-Funktionen und -Einstellungsmöglichkeiten	12	Verwendung der Fernbedieneinheit	24
CD-BETRIEB	14	FEHLERSUCHE	25
Abspielen einer CD	14	WARTUNG	26
Finden eines Titels oder eines bestimmten Abschnittes auf einer CD	15	Handhaben der CDs	26
Wählen der CD-Abspielbetriebsarten	15	TECHNISCHE DATEN	27
Unterdrücken des CD-Auswurfs	16		

DEUTSCH

Hinweis:

Zu diesem Gerät wird eine Identifikationskarte mitgeliefert, auf der die Gerätechassis-Nummer vermerkt ist. Heben Sie diese Karte getrennt vom Gerät auf. Im Falle eines Diebstahls kann sie die Geräteidentifizierung erleichtern.

VOR DEM GEBRAUCH

***Für die Sicherheit....**

- Die Lautstärke nicht zu laut stellen, da dadurch Außengeräusche überdeckt und das Autofahren gefährlich wird.
- Das Auto vor dem Durchführen von komplizierten Bedienschritten anhalten.

***Temperatur im Auto....**

Wenn Sie das Auto für lange Zeit in heißem oder kaltem Wetter parken, bitte warten, bis sich die Temperatur im Auto sich normalisiert hat, bevor Sie das Gerät einschalten.



ANORDNUNG DER TASTEN

Schalttafel

DEUTSCH

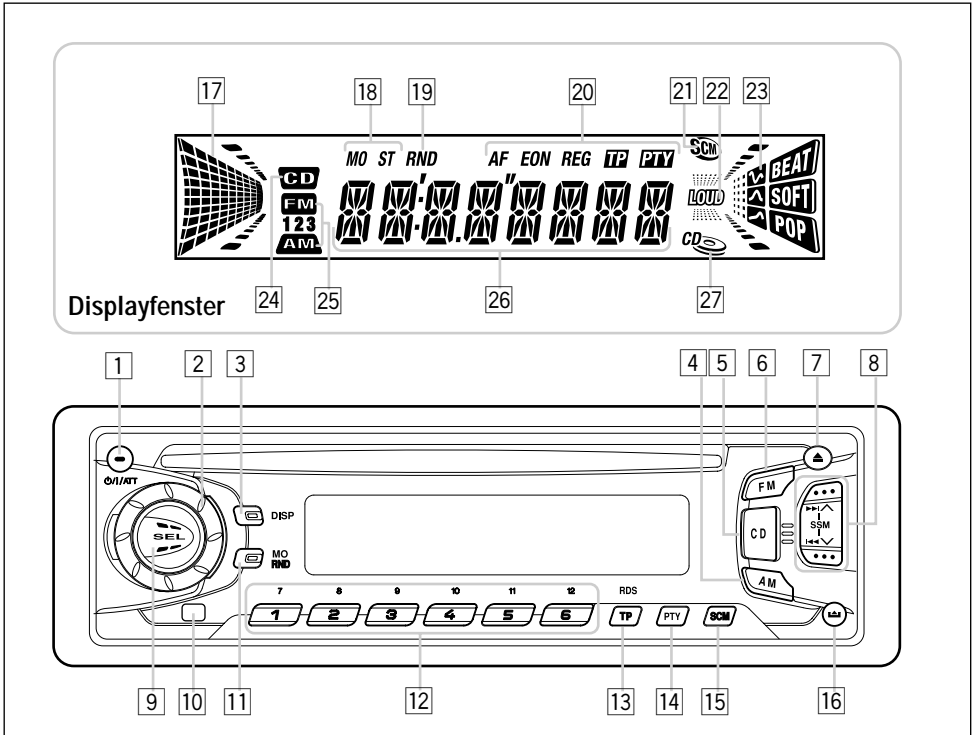

- 1 Taste **ON/ATT** (Bereitschaft/Netz/Dämpfer)
- 2 Steuerregler
- 3 Taste **DISP** (Display)
- 4 Taste **AM**
- 5 Taste **CD**
- 6 Taste **FM**
- 7 Taste **▲** (auswerfen)
- 8 Tasten **◀◀◀/▶▶▶**
 - Dienen auch als Tasten **SSM**, wenn sie zusammen gedrückt werden.
- 9 Taste **SEL** (Auswahl)
- 10 Fernbediensensor (solo per KD-S811R)
- 11 Taste **MO** (Monaural)
Taste **RND** (Zufall)
- 12 Zifferntasten
- 13 Taste **TP** (Verkehrsinformationen)
RDS (Das Radiodatensystem)
- 14 Taste **PTY** (Sendungstypen)
- 15 Taste **SCM** (Sound Control Memory)
- 16 Taste **▲** (Steuerblende auslösen)

Displayfenster

- 17 Lautstärkepegelanzeige
- 18 Anzeigen des Tunerempfangsmodus
STEREO, MONO
- 19 Anzeige **RND** (Zufall)
- 20 Anzeigen des RDS-Modus
AF, EON, REG, TP, PTY
- 21 Anzeige „SCM“
- 22 Anzeige **LOUD**
- 23 Anzeigen des Klangmodus
BEAT, SOFT, POP
- 24 Anzeige **CD**
- 25 Anzeigen Band
FM1, FM2, FM3
AM
- 26 Hauptdisplay
- 27 Anzeige **CD IN**

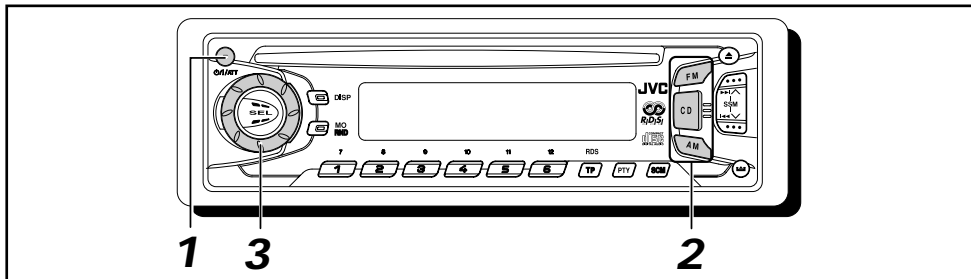

Einschalten der Stromversorgung

4 Den Klang wie gewünscht einstellen (siehe Seite 17).

1 Das Gerät einschalten.



Hinweis zum Ein-Tastendruck-Betrieb:
Wenn Sie die Programmquelle Tuner in Schritt 2 unten wählen, wird das Gerät automatisch eingeschaltet. Sie brauchen dafür nicht ⏻/ATT zu drücken.

Für ein sofortiges Absenken der Lautstärke

Kurz ⏻/ATT beim Hören einer beliebigen Programmquelle drücken. „ATT“ blinkt auf der Anzeige und die Lautstärke fällt sofort ab. Zur Wiederherstellung der vorherigen Lautstärkepegel die Taste nochmals kurz drücken.

- Wenn Sie den Steuerregler im Uhrzeigersinn drehen, können Sie die Lautstärke auch wiederherstellen.

Zum Ausschalten des Geräts

⏻/ATT drücken und länger als 1 Sekunde halten.

Hinweis:

Wenn Sie das Gerät erstmals verwenden, stellen Sie bitte die eingebaute Uhr korrekt ein, siehe Seite 19.

2 Die Programmquelle abspielen.

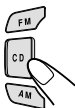

Für die Bedienung des Tuners (AM (MW/LW) oder UKW), siehe Seiten 6 – 13.
Für die Bedienung des CD-Spielers, siehe Seiten 14 – 16.

3 Die Lautstärke einstellen.

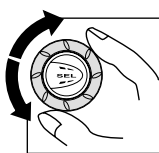

So erhöhen Sie die Lautstärke.

So verringern Sie die Lautstärke.

Anzeige des Lautstärkepegels

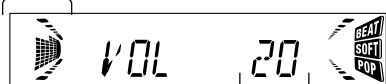

Der Lautstärkepegel wird angezeigt.

VORSICHT beim Einstellen der Lautstärke
CDs produzieren sehr wenig Geräusche im Vergleich zu anderen Signalquellen. Wenn zum Beispiel die Lautstärke für den Tuner eingestellt wurde, können die Lautsprecher durch den plötzlichen Anstieg des Ausgangssignals beschädigt werden.
Verringern Sie daher die Lautstärke, bevor Sie eine CD abspielen, und justieren Sie die Lautstärke dann während des Abspielens je nach Bedarf nach.

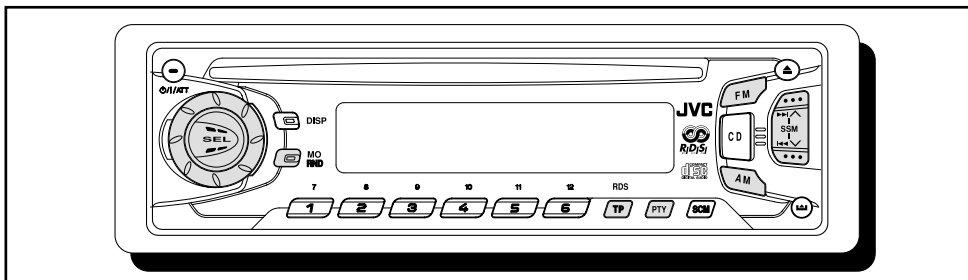

Radiohören

Um einen Sender einzustellen, können Sie entweder den automatischen Suchlauf verwenden, oder Sie können den Sender manuell einstellen.

Automatisches Suchen eines Senders: Automatischer Suchlauf

1 Wählen Sie das Band (AM, FM1 – 3).

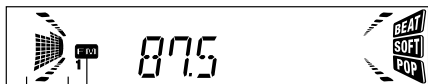
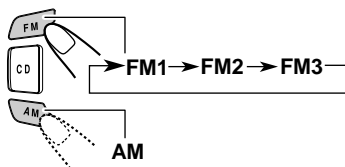

Das gewählte Frequenzband wird angezeigt.

Anzeige des audiopegels (siehe Seite 21) oder Lautstärkepegels

Hinweis:

Dieser Receiver verfügt über drei UKW-Frequenzbänder (FM1, FM2, FM3). Sie können ein beliebiges Frequenzband wählen, um sich eine UKW-Sendung anzuhören.

2 Beginnen Sie mit der Suche nach einem Sender.

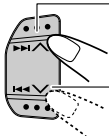

Drücken Sie **▶▶ ▲**, um Suchen von Sendern mit höherer Frequenz.

Drücken Sie **◀◀ ▼**, um Suchen von Sendern mit niedrigerer Frequenz.

Zum Anhalten der Suche bevor ein Sender empfangen wird, die gleiche Taste, die Sie für die Suche gedrückt haben, nochmals drücken.

Manuelles Suchen eines Senders: Manueller Suchlauf

1 Wählen Sie das Band (AM, FM1 – 3).

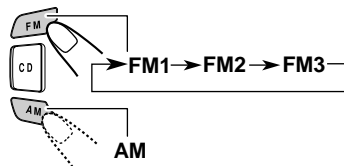

Hinweis:

Dieser Receiver verfügt über drei UKW-Frequenzbänder (FM1, FM2, FM3). Sie können ein beliebiges Frequenzband wählen, um sich eine UKW-Sendung anzuhören.

2 Drücken Sie die Taste **▶▶ ▲** oder **◀◀ ▼**, und halten Sie sie gedrückt, bis „M“ (manuell) im Display zu blinken beginnt.

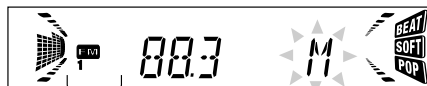
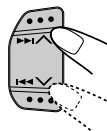

Das gewählte Frequenzband wird angezeigt.

3 Stellen Sie den gewünschten Sender ein, während „M“ blinkt.

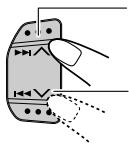

Drücken Sie ►► ▲, um Sender einzustellen, die auf höheren Frequenzen senden.

Drücken Sie ◀◀ ▼, um Sender einzustellen, die auf niedrigeren Frequenzen senden.

- Wenn Sie die Taste loslassen, wird der manuelle Betrieb automatisch nach 5 Sekunden deaktiviert.
- Wenn Sie die Taste gedrückt halten, ändert sich die Frequenz (in 50 kHz Intervallen bei UKW und 9 kHz Intervallen bei AM – MW/LW), bis Sie die Taste freigeben.

Schlechter Empfang einer UKW-Stereosendung:

Drücken Sie die Taste MO RND (Monaural/Zufall), während ein UKW-Sender wiedergegeben wird.

- Wenn Sie diese Taste mehrfach hintereinander drücken, wird die Anzeige MO abwechselnd ein- und ausgeschaltet.

Leuchtet auf, wenn eine UKW-Sendung in Stereo empfangen wird.

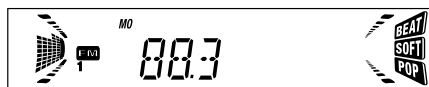
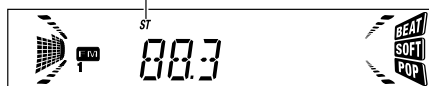

Wenn die Anzeige MO im Display leuchtet, erfolgt die Wiedergabe monophon. Allerdings verbessert sich dadurch der Empfang (die Anzeige ST schaltet sich aus).

Speichern der Sender

Sie können Rundfunksender auf zwei Arten abspeichern.

- Automatisches Vorabstimmen der UKW-Sender: SSM (Strong-station Sequential Memory = Sequentialspeicher für starke Sender)
- Manuelles Vorabstimmen für UKW- und MW/LW-Sender

Automatische UKW-Vorabstimmung: SSM

Sie können 6 lokale UKW-Sender pro UKW-Empfangsbereich (FM1, FM2 und FM3) vorabstimmen.

1 Die gewünschte Empfangsbereichszahl (FM1 – 3), in der UKW-Sender gespeichert werden sollen, wählen.

- Wenn Sie diese Taste mehrfach hintereinander drücken, ändert sich das UKW-Band wie folgt:

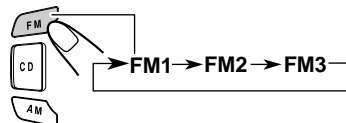

2 Drücken Sie beiden Tasten, und halten Sie sie länger als 2 Sekunden gedrückt.

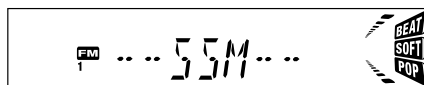
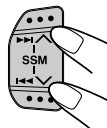

„SSM“ erscheint und erlischt bei Abschluß der automatischen Vorabstimmung wieder.

Die lokalen UKW-Sender mit den stärksten Signalen werden gesucht und automatisch in der Empfangsbereichszahl (FM1, FM2 oder FM3), die Sie gewählt haben, gespeichert. Diese vorabgestimmten Sender werden auf den Nummerntasten abgespeichert — Nr. 1 (niedrigste Frequenz) bis Nr. 6 (höchste Frequenz). Wenn die automatische Vorabstimmung abgeschlossen ist, wird der Sender der Taste 1 automatisch angewählt.



Manuelles Vorabstimmen

Sie können bis zu 6 Sender pro Empfangsbereich (FM1, FM2, FM3 und AM) von Hand vorabstimmen.

Beispiel: Speichern des UKW-Senders 88,3 MHz auf der numerischen Taste 1 des FM1-Empfangsbereichs.

1 Die gewünschte Empfangsbereichzahl (FM1 – 3), in der UKW-Sender gespeichert werden sollen, wählen (in diesem Beispiel FM1).

- Wenn Sie diese Taste mehrfach hintereinander drücken, ändert sich das UKW-Band wie folgt:

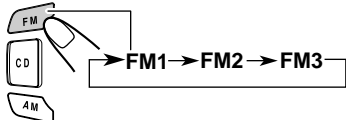

2 Auf den Sender 88,3 MHz abstimmen.

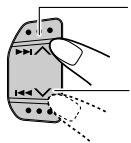

Drücken Sie **▶▶ ▲**, um Sender einzustellen, die auf höheren Frequenzen senden.

Drücken Sie **◀◀ ▼**, um Sender einzustellen, die auf niedrigeren Frequenzen senden.

3 Drücken Sie die Ziffertaste (in diesem Beispiel 1), und halten Sie sie länger als 2 Sekunden gedrückt.

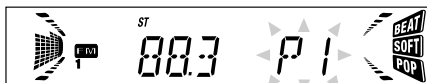

“P1” blinkt einige Sekunden lang.

4 Das obige Verfahren zum Speichern der anderen Sender auf andere numerische Tasten wiederholen.

Hinweise:

- Ein vorheriger vorabgestimmter Sender wird gelöscht, wenn ein neuer Sender auf der gleichen numerischen Taste abgespeichert wird.
- Vorabgestimmte Sender werden gelöscht, wenn die Stromversorgung des Speicherstromkreises unterbrochen wird (z.B. beim Wechseln der Batterie). In diesem Fall die Sender nochmals vorabstimmen.

Anwahl eines vorabgestimmten Senders

Sie können einfach einen vorabgestimmten Sender aufrufen.

Bedenken Sie, daß Sie zuerst Sender speichern müssen. Wenn Sie das noch nicht getan haben, siehe „Speichern der Sender“ auf Seite 7.

1 Wählen Sie das Band (AM, FM1 – 3).

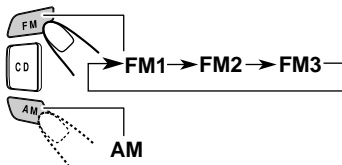

2 Die gewünschte Nummer (1 – 6) für den vorabgestimmten Sender wählen.

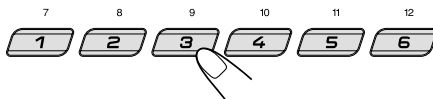



Betriebsmöglichkeiten mit der Funktion RDS EON

Das Radiodatensystem (RDS) ermöglicht es UKW-Sendern, zusammen mit den regulären Sendesignalen ein zusätzliches Signal zu übertragen. Beispielsweise können Sender ihren Sendernamen sowie Informationen über die aktuelle Sendung übermitteln, wie z. B. Sport oder Musik etc.

Eine weitere Eigenschaft des RDS-Systems heißt „EON (Enhanced Other Networks)“. Die Anzeige EON schaltet sich ein, wenn ein UKW-Sender mit EON-Daten empfangen wird. Wenn Sie die EON-Daten verwenden, die von einem Sender übertragen werden, können Sie einen anderen Sender eines anderen Netzes einstellen, der Ihr Lieblingsprogramm oder Verkehrsnachrichten überträgt, während Sie eine andere Sendung hören oder eine andere Signalquelle wiedergeben, wie beispielsweise eine CD.

Wenn das Gerät RDS-Daten empfängt, sind folgende Funktionen möglich:

- Automatisches Verfolgen derselben Sendung (Empfang mit Sendernetzerfassung).
- Es kann auf Bereitschaftsempfang von Verkehrsnachrichten (TA: Verkehrsnachrichten) oder Ihrer Lieblingssendung geschaltet werden.
- Ein Sendungstyp (PTY: Sendungstyp) kann gesucht werden.
- Sendungssuchlauf.
- Einige weitere Funktionen sind möglich.

Automatisches Verfolgen derselben Sendung (Empfang mit Sendernetzerfassung)

Wenn Sie in einem Bereich fahren, in dem der UKW-Empfang schlecht ist, stellt der Tuner, der in dieses Gerät integriert ist, automatisch einen anderen RDS-Sender ein, der dieselbe Sendung mit stärkeren Signalen ausstrahlt. So können Sie dieselbe Sendung auf der gesamten Fahrtstrecke mit bestem Empfang hören (Sehen Sie sich die Abbildung auf der nächsten Seite an).

Es werden zwei Arten von RDS-Daten verwendet, damit der Empfang mit Sendernetzerfassung richtig funktioniert: PI (Sendungskenndaten) und AF (Alternativfrequenzdaten).

Wenn diese Daten vom eingestellten RDS-Sender nicht richtig empfangen werden, ist ein Empfang mit Sendernetzerfassung nicht möglich.

Wenn Sie den Empfang mit Sendernetzerfassung verwenden wollen, drücken Sie die Taste TP RDS (Verkehrsinformationen/Das Radiodatensystem) länger als 1 Sekunde. Wenn Sie diese Taste mehrfach hintereinander gedrückt halten, ändert sich der Empfang mit Sendernetzerfassung zyklisch wie folgt:

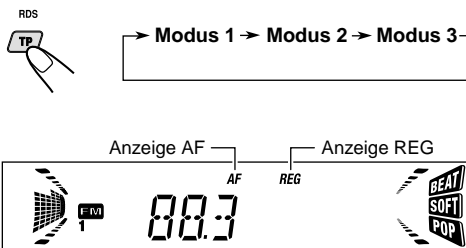

Modus 1

Die Anzeige AF schaltet sich ein, nicht jedoch die Anzeige REG.

Die Sendernetzerfassung ist bei aktivierter Regionalisierung ausgeschaltet.

Es wird auf einen anderen Sender innerhalb desselben Sendernetzes umgeschaltet, wenn die Eingangssignale des aktuellen Senders schwach werden.

- *In dieser Betriebsart kann die Sendung von der aktuell empfangenen Sendung abweichen.*

Modus 2

Sowohl die Anzeige AF als auch die Anzeige REG schalten sich ein.

Die Sendernetzerfassung ist bei aktivierter Regionalisierung eingeschaltet.

Es wird auf einen anderen Sender innerhalb desselben Sendernetzes umgeschaltet, der dieselbe Sendung ausstrahlt, wenn die Eingangssignale des aktuell eingestellten Senders schwach werden.

Modus 3

Weder die Anzeige AF noch die Anzeige REG schaltet sich ein.

Die Sendernetzerfassung ist deaktiviert.



Dieselbe Sendung kann auf verschiedenen Frequenzen empfangen werden.

Sendung 1 wird auf Frequenz A ausgestrahlt.

Sendung 1 wird auf Frequenz E ausgestrahlt.

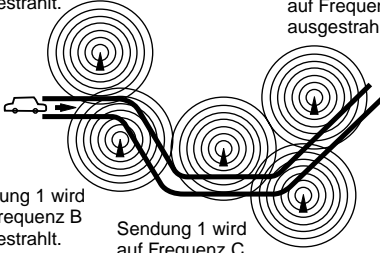

Sendung 1 wird auf Frequenz B ausgestrahlt.

Sendung 1 wird auf Frequenz C ausgestrahlt.

Sendung 1 wird auf Frequenz D ausgestrahlt.

Verwenden des Bereitschaftsempfangs

Mit Hilfe des Bereitschaftsempfangs können Sie das Gerät vorübergehend von der aktuellen Signalquelle (anderer UKW-Sender oder CD) auf eine Lieblingssendung (PTY: Sendungstyp) und Verkehrsnachrichten (TA) umschalten.

- *Der Bereitschaftsempfang funktioniert nicht, wenn Sie einen MW/LW-Sender empfangen.*

Empfangsbereitschaft für Verkehrsnachrichten (TA)



Wenn Sie die Taste TP RDS drücken, während Sie einen UKW-Sender wiedergeben, leuchtet die Anzeige TP während des Empfangs eines TP-Senders, und der TA-Bereitschaftsbetrieb wird aktiviert.

- *Wenn der empfangene Sender kein Verkehrsfunksender ist, blinkt die Anzeige TP. Drücken Sie die Taste >>>^ oder <<<v, um den TA-Bereitschaftsbetrieb zu aktivieren. „SEARCH“ wird im Display angezeigt, und die Suche nach einem Verkehrsfunksender beginnt. Sobald ein Verkehrsfunksender eingestellt wurde, leuchtet die Anzeige TP.*
- *Wenn Sie gerade eine CD und einen Sender mit Verkehrsinformationen (TP) hören möchten, drücken Sie die Taste TP RDS, um das Gerät in den TA-Bereitschaftsmodus zu schalten. (Die Anzeige TP schaltet sich ein.)*

Wenn eine Verkehrsdurchsage übertragen wird, während der TA-Bereitschaftsbetrieb aktiviert ist, wird „TRAFFIC“ angezeigt, und das UKW-Frequenzband wird als Signalquelle eingestellt. Die Lautstärke wird auf den Lautstärkepegel angehoben, der für Verkehrsdurchsagen voreingestellt wurde (siehe Seite 13), und die

Um die TA-Bereitschaft zu deaktivieren, nochmals die Taste TP RDS drücken.

Bereitschaftsempfang für Sendungstypen (PTY)



Wenn Sie die Taste PTY drücken, während Sie einen UKW-Sender wiedergeben, leuchtet die Anzeige PTY während des Empfangs eines PTY-Senders, und der PTY-Bereitschaftsbetrieb wird aktiviert. Der gewählte PTY-Code (siehe Liste auf Seite 11) blinkt 5 Sekunden lang.

- *Wenn es sich beim empfangenen Sender nicht um einen PTY-Sender handelt, blinkt die Anzeige PTY. Drücken Sie die Taste >>>^ oder <<<v, um den PTY-Bereitschaftsbetrieb zu aktivieren. „SEARCH“ wird im Display angezeigt, und die Suche nach einem PTY-Sender beginnt. Sobald ein PTY-Sender eingestellt wurde, leuchtet die Anzeige PTY.*
- *Wenn Sie gerade eine CD und einen gewählten Sendungstyp hören möchten, drücken Sie die Taste PTY, um das Gerät in den PTY-Bereitschaftsmodus zu schalten. (Die Anzeige PTY schaltet sich ein.)*

Wenn die gewählte PTY-Sendung übertragen wird, während der PTY-Bereitschaftsbetrieb aktiviert ist, wird der gewählte PTY-Code angezeigt, und das UKW-Frequenzband wird als Signalquelle eingestellt. Der gewählte PTY-Sendung wird dann wiedergegeben.

Um die PTY-Bereitschaft zu deaktivieren, nochmals die Taste PTY drücken.

Auswählen Ihrer Lieblingssendung für den Bereitschaftsempfang von Sendungstypen (PTY)

Sie können Ihre Lieblingssendung für den Bereitschaftsempfang von Sendungstypen (PTY) im Speicher sichern.

Bei Auslieferung ab Werk ist „NEWS“ als Sendungstyp für den Bereitschaftsempfang von Sendungstypen gespeichert.

- 1 Drücken Sie die Taste SEL (Auswahl), und halten Sie sie länger als 2 Sekunden gedrückt, bis eine der PSM-Elemente im Display angezeigt wird. (Informationen über PSM siehe Seite 20.)**



2 Wählen Sie „PTY STBY“ (PTY-Bereitschaftsbetrieb), sofern „PTY STBY“ nicht bereits im Display angezeigt wird.

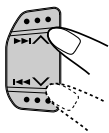

3 Wählen Sie einen der neunundzwanzig PTY-Codes.

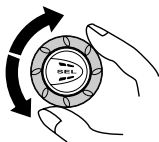

Der gewählte Codename wird im Display angezeigt und im Speicher gesichert.

- Weitere Einzelheiten finden Sie in der untenstehenden Tabelle.

4 Beenden Sie die Einstellung.



Suchen Ihrer Lieblingssendung

Sie können eine von 6 Lieblingssendungen suchen, die im Speicher gesichert sind. Bei Auslieferung ab Werk sind die folgenden 6 Sendungstypen unter den Ziffertasten (1 bis 6) gespeichert.

Weiter unten finden Sie Informationen, **wie Sie Ihre Lieblingssendungstypen speichern können. Hinweise zu Suche Ihres Lieblingssendung** finden Sie auf Seite 12.

1	2	3
POP M	ROCK M	EASY M

4	5	6
CLASSICS	AFFAIRS	VARIED

So speichern Sie Ihre Lieblingssendungstypen

1 Drücken Sie die Taste SEL (Auswahl), und halten Sie sie länger als 2 Sekunden gedrückt, bis eine der PSM-Elemente im Display angezeigt wird. (Informationen über PSM siehe Seite 20.)



FORTSETZUNG AUF DER NÄCHSTEN SEITE

PTY-Codes

NEWS: Nachrichten
 AFFAIRS: Nachrichtenmagazin/Aktuelle Themen
 INFO: Ratgeber aller Art
 SPORT: Sport
 EDUCATE: Bildungsprogramme
 DRAMA: Hörspiel
 CULTURE: Kulturereignisse (regional/überregional)
 SCIENCE: Wissenschaft und Technik
 VARIED: Gemischte Programme (Komödien, Feiern etc.)
 POP M: Popmusik
 ROCK M: Rockmusik
 EASY M: Leichte Unterhaltungsmusik
 LIGHT M: Leichte Musik
 CLASSICS: Klassische Musik
 OTHER M: Sonstige Musik
 WEATHER: Wettermeldungen
 FINANCE: Finanz-Themen, Wirtschaftsmeldungen etc.
 CHILDREN: Kindersendungen

SOCIAL: Soziale Themen
 RELIGION: Sendungen mit religiösen, philosophischen Themen, Gottesdienste etc.
 PHONE IN: Hörermeinungen (Telefonumfragen, Befragungen etc.)
 TRAVEL: Reiseimagazine, Reiseberichte, Reiseangebote etc.
 LEISURE: Sendungen für Freizeitgestaltung und Hobbies (Garten, Kochen, Angeln etc.)
 JAZZ: Jazzmusik
 COUNTRY: Countrymusik
 NATION M: Unterhaltungsprogramme in einer Fremdsprache
 OLDIES: Schlageroldies
 FOLK M: Volksmusik
 DOCUMENT: Dokumentationen und Themenmagazine



2 Wählen Sie „PTY SRCH“ (PTY-Suchbetrieb), sofern „PTY SRCH“ nicht bereits im Display angezeigt wird.

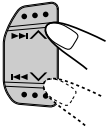

3 Wählen Sie einen der neunundzwanzig PTY-Codes. (Siehe Seite 11.)

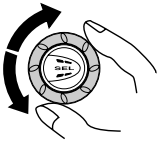

Der gewählte Codename wird im Display angezeigt.
• Wenn ein Code gewählt wird, der bereits im Speicher gesichert wurde, blinkt er im Display.

4 Drücken Sie die Ziffertasten und halten länger als 2 Sekunden gedrückt, um den gewählten PTY-Code unter der gewünschten Speichertaste zu speichern.

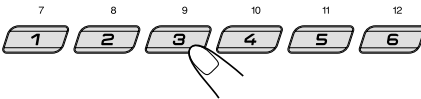

Die PTY-Speichernummer erscheint, und der gewählte Codename sowie „MEMORY“ werden abwechselnd im Display angezeigt.

5 Beenden Sie die Einstellung.



So suchen Sie Ihren Lieblingssendungstyp

1 Drücken Sie die Taste PTY (Sendungstyp), und halten Sie sie länger als 1 Sekunde gedrückt, während Sie einen UKW-Sender hören.

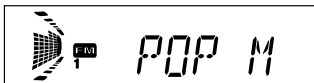

Der zuletzt gewählte PTY-Code angezeigt.

2 Wählen Sie einen der PTY-Codes, die unter den Speichertasten (1 bis 6) gesichert wurden.

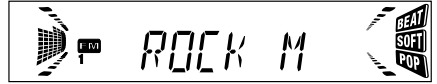
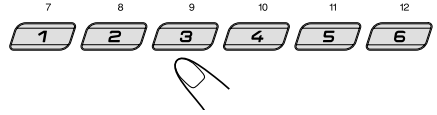

Beispiel: „ROCK M“ wird unter Speichertaste 2 gespeichert.

Die PTY-Suche Ihrer Lieblingssendung beginnt nach 5 Sekunden.

- Wenn ein Sender eine Sendung mit dem PTY-Code ausstrahlt, den Sie gewählt haben, wird dieser Sender eingestellt.
- Wenn kein Sender eine Sendung mit dem PTY-Code ausstrahlt, den Sie gewählt haben, wird der aktuell eingestellte Sender weiterhin wiedergegeben.

Hinweis:

In einigen Gebieten funktioniert die PTY-Suche möglicherweise nicht richtig.

Weitere praktische RDS-Funktionen und -Einstellungsmöglichkeiten

Automatische Auswahl des Senders bei Verwenden der Ziffertasten

Wenn Sie die Ziffertaste drücken, wird im allgemeinen der unter dieser Taste gespeicherte Sender eingestellt.

Wenn es sich bei diesem gespeicherten Sender um einen RDS-Sender handelt, geschieht jedoch etwas anderes. Sollten die Signale des gespeicherten Senders für einen guten Empfang nicht ausreichen, sucht das Gerät mit Hilfe der AF-Daten einen anderen Sender, der dieselbe Sendung wie der ursprünglich ausgewählte Sender ausstrahlt. (Sendungssuchlauf)



Führen Sie das nachstehend beschriebene Verfahren durch, um den Sendungssuchlauf zu aktivieren.

- Der Sendungssuchlauf benötigt etwas Zeit.
- Weitere Informationen finden Sie unter „Ändern der allgemeinen Einstellungen (PSM)“ auf Seite 19.

- 1 Drücken Sie die Taste SEL (Auswahl), und halten Sie sie länger als 2 Sekunden gedrückt, bis eine der PSM-Elemente im Display angezeigt wird.
- 2 Drücken Sie die Taste ►►|▲ oder |◀◀▼, um die Funktion „P(Sedung)-SEARCH“ auszuwählen.
- 3 Drehen Sie den Steuerregler im Uhrzeigersinn, um „ON“ auszuwählen.
Der Sendungssuchlauf ist jetzt aktiviert.

Um den Sendungssuchlauf zu deaktivieren, wiederholen Sie dasselbe Verfahren, und wählen Sie in Schritt 3 die Einstellung „OFF“ aus, indem Sie den Drehregler entgegen dem Uhrzeigersinn drehen.

Ändern der Anzeige bei der Wiedergabe eines UKW-Senders

Während Sie einen UKW-RDS-Sender hören, können Sie die Erstanzeige im Display so ändern, daß der Sendername (PS NAME), die Sendefrequenz (FREQ) oder die Uhrzeit (CLOCK) angezeigt wird.

- Weitere Informationen finden Sie unter „Ändern der allgemeinen Einstellungen (PSM)“ auf Seite 19.

- 1 Drücken Sie die Taste SEL (Auswahl), und halten Sie sie länger als 2 Sekunden gedrückt, bis eine der PSM-Elemente im Display angezeigt wird.
- 2 Drücken Sie die Taste ►►|▲ oder |◀◀▼, um „DISPMODE“ auszuwählen (Anzeigemodus.)
- 3 Drehen Sie den Steuerregler, um die gewünschte Anzeige („PS NAME“ oder „FREQ“) einzustellen.

Hinweis:

Wenn Sie die Taste DISP drücken, können Sie das Display auch ändern, während Sie einen UKW-RDS-Sender hören.

Wenn Sie diese Taste mehrfach hintereinander drücken, werden folgende Informationen im Display angezeigt:

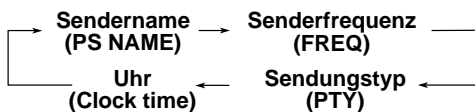

- Nach ein paar Sekunden schaltet das Display auf die vorherige Anzeige zurück.

Einstellen des Lautstärkepegels für Verkehrsnachrichten

Sie können den Lautstärkepegel für den Bereitschaftsempfang von Verkehrsnachrichten speichern. Wenn Verkehrsnachrichten gesendet werden, werden sie automatisch in der gespeicherten Lautstärke wiedergegeben.

- Weitere Informationen finden Sie unter „Ändern der allgemeinen Einstellungen (PSM)“ auf Seite 19.

- 1 Drücken Sie die Taste SEL (Auswahl), und halten Sie sie länger als 2 Sekunden gedrückt, bis eine der PSM-Elemente im Display angezeigt wird.
- 2 Drücken Sie die Taste ►►|▲ oder |◀◀▼, um die Funktion „TA VOL“.
- 3 Drehen Sie den Steuerregler, um die gewünschte Lautstärke einzustellen.
Sie können die Lautstärke zwischen „VOL 00“ bis „VOL 50“ einstellen.

Automatische Uhreinstellung

Bei Auslieferung ab Werk ist die Uhr, die in dieses Gerät integriert ist, so eingestellt, daß sie die Uhrzeit automatisch unter Verwendung der im RDS-Signal enthaltenen Uhrzeitdaten korrigiert.

Wenn Sie die automatische Uhreinstellung nicht wünschen, befolgen Sie das nachstehende Verfahren.

- Weitere Informationen finden Sie unter „Ändern der allgemeinen Einstellungen (PSM)“ auf Seite 19.

- 1 Drücken Sie die Taste SEL (Auswahl), und halten Sie sie länger als 2 Sekunden gedrückt, bis eine der PSM-Elemente im Display angezeigt wird.
- 2 Drücken Sie die Taste ►►|▲ oder |◀◀▼, um die Funktion „AUTO ADJ“ auszuwählen.
- 3 Drehen Sie den Steuerregler entgegen dem Uhrzeigersinn, um „OFF“ auszuwählen.
Die automatische Uhreinstellung ist jetzt deaktiviert.

Um die Einstellfunktion für die Uhr zu reaktivieren, wiederholen Sie dasselbe Verfahren, und wählen Sie in Schritt 3 die Einstellung „ON“ aus, indem Sie den Drehregler im Uhrzeigersinn drehen.

Hinweis:

Es dauert etwa 2 Minuten, um die Uhr mit Hilfe der CT-Daten zu stellen. Aus diesem Grund sollten Sie den Sender mindestens 2 Minuten lang nicht wechseln. Anderenfalls wird die Uhr nicht gestellt.



CD-BETRIEB

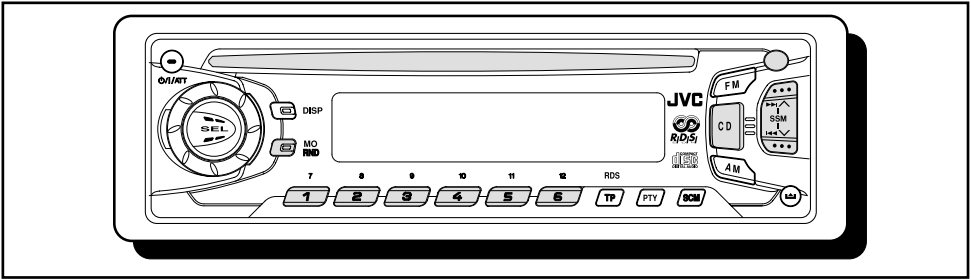

Abspielen einer CD

1 Das Bedienteil abklappen.

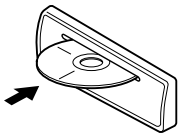

Das Gerät schaltet sich ein, zieht die CD ein und startet die Wiedergabe automatisch.

Hinweis:

- Wird eine CD versehentlich umgekehrt einglegt, die CD automatisch ausgeschoben.

Zum Beenden des Abspielens und Auswerfen der CD

Drücken Sie die Taste

Die CD-Wiedergabe wird gestoppt, und die CD wird automatisch aus dem Ladeschlitz ausgeworfen.

Wenn Sie als Signalquelle UKW oder MW wählen, wird die CD-Wiedergabe ebenfalls gestoppt (allerdings wird die CD hierbei nicht ausgeworfen).

Hinweise:

- Wird die ausgeworfene CD nicht innerhalb von 15 Sekunden entnommen, wird die CD automatisch wieder in den Ladeschlitz eingefahren, um sie vor Staub zu schützen. (Die CD wird diesmal jedoch nicht abgespielt.)
- Sie können die CD auswerfen lassen, indem Sie das Gerät ausschalten.

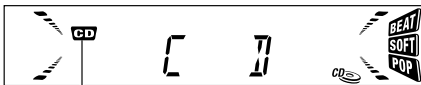
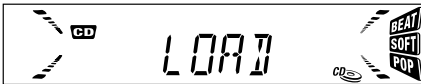

Die Anzeige CD IN wird eingeschaltet.

Gesamtspielzeit der eingelegten CD

Gesamttitelzahl der eingelegten CD

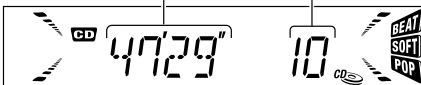

Bisherige Spielzeit

Derzeitiger Titel

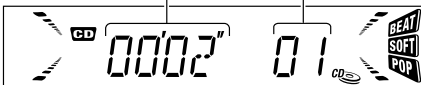



Finden eines Titels oder eines bestimmten Abschnittes auf einer CD

Zum schnellen Vor- oder Rücklauf des Titels

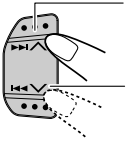

Bei laufender CD **▶▶|▲** drücken und halten, um den Titel schnell vorzuspulen.

Bei laufender CD **◀◀|▼** drücken und halten, um den Titel zurückzuspulen.

Weitergehen zu nächsten oder vorhergehenden Titeln

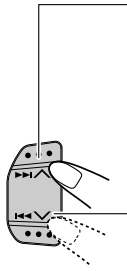

▶▶|▲ kurz bei laufender CD drücken, um zum nächsten Titelanfang zu kommen. Mit jedem weiteren Antippen dieser Taste, wird der Anfang der jeweils nächsten Titeln gesucht und abgespielt.

◀◀|▼ kurz bei laufender CD drücken, um zum derzeitigen Titelanfang zu kommen. Mit jedem weiteren Antippen dieser Taste, wird der Anfang der jeweils vorhergehenden Titeln gesucht und abgespielt.

Zum direkten Anwählen eines bestimmten Titels

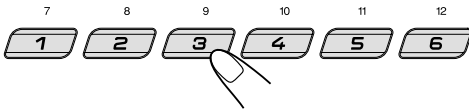

Die Nummerntaste, die der Titelnummer entspricht drücken, um sein Abspielen zu beginnen.

- Zum Wählen einer Titelnummer von 1 – 6:
1 (7) – 6 (12) kurz drücken.
- Zum Wählen einer Titelnummer von 7 – 12:
1 (7) – 6 (12) drücken und länger als 1 Sekunde halten.

Wählen der CD-Abspielbetriebsarten

Zum Abspielen der Titel nach dem Zufallsprinzip (Zufallswiedergabe)

Sie können alle Titel auf einer CD nach dem Zufallsprinzip abspielen.

Jedes Mal, wenn Sie MO RND (Monaural/Zufall) bei laufender CD drücken, wird die CD-Zufallswiedergabe jeweils ein- oder ausgeschaltet.

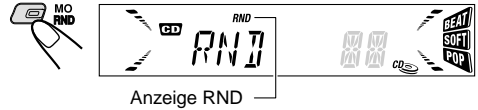

Ist die Zufallswiedergabe eingeschaltet, leuchtet die RND-Anzeige auf der Anzeige auf und ein Titel wird nach dem Zufallsprinzip ausgewählt und abgespielt.



Unterdrücken des CD- Auswurfs

Sie können den CD-Auswurf blockieren und eine CD im Ladeschlitz verriegeln.

DEUTSCH

CD und ▲ bei laufender CD länger als 2 Sekunden drücken und halten.



„EJECT“ blinkt etwa 5 Sekunden lang im Display. Die CD ist damit verriegelt und lässt sich nicht auswerfen.

Zum Widerrufen der Unterdrückung und „entriegeln“ der CD, CD und ▲ wieder länger als 2 Sekunden drücken und halten. „EJECT“ auswerfen erscheint auf der Anzeige und die CD wird aus dem Ladeschlitz ausgeworfen.



Klang-Einstellschritte

Sie können das Klangbild wie gewünscht einstellen.

1 Die einzustellende Position wählen.



Wenn Sie diese Taste mehrfach hintereinander drücken, ändern sich die einstellbaren Funktionen wie folgt:



2 Lautstärkekontur einstellen.

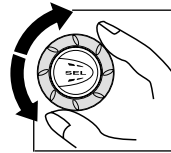

So erhöhen Sie den Pegel.

So verringern Sie den Pegel.

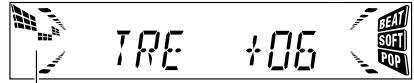

Die Entzerrungscharakteristik ändert sich, wenn Sie die Baß- oder Höhereinstellung ändern.

Hinweis:

Normalerweise dient der Drehknopf zur Lautstärkeregelung. Sie müssen daher nicht „VOL“ (Lautstärke) wählen, um die Lautstärke einzustellen.

Verwenden des Klangregelungsspeichers (SCM)

Sie können für alle Wiedergabesignalquellen eine vorgegebene Klangeinstellung auswählen und speichern. **(Erweiterte SCM-Funktion)**

Auswählen und Speichern der Klangmodi

Sobald Sie einen Klangmodus ausgewählt haben, wird er im Speicher gesichert und immer wieder abgerufen und im Display angezeigt, wenn Sie dieselbe Signalquelle auswählen.

Ein Klangmodus kann für alle folgenden Signalquellen gespeichert werden: FM1, FM2, FM3, AM und CD.

- Wenn Sie nicht möchten, daß ein separater Klangmodus für jede einzelne Wiedergabesignalquelle gespeichert wird, sondern statt dessen derselbe Klangmodus für alle Signalquellen verwenden wird, finden Sie hierzu weitere Informationen auf Seite 21 unter „Deaktivieren der erweiterten SCM-Funktion – SCM LINK“.

Wählen Sie den gewünschten Klangmodus.



Wenn Sie diese Taste mehrfach hintereinander drücken, ändert sich der Klangmodus wie folgt:

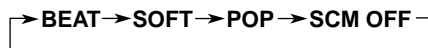

* Wenn Sie eine Anlage mit zwei Lautsprechern verwenden, setzen Sie den Ausblender auf „00“.



- Wenn „SCM LINK“ auf „LINK ON“ gesetzt ist, kann der ausgewählte Klangmodus für die aktuelle Signalquelle gespeichert werden. Die Klangeinstellung wird dann nur auf die aktuelle Signalquelle angewendet. Wenn Sie die Wiedergabequelle ändern, blinkt die Anzeige SCM im Display.
- Wenn „SCM LINK“ auf „LINK OFF“ gesetzt ist, wird der ausgewählte Klangmodus auf jede Signalquelle angewendet.

Anzeige	Für:	Voreingestellte Werte		
		BAS	TRE	LOUD
BEAT	Rock- oder Disko-Musik	+02	00	ON
SOFT	Ruhige Hintergrundmusik	+01	-03	OFF
POP	Leichte Musik	+04	+01	OFF
SCM OFF	(lineares Signal)	00	00	ON

Abrufen der Klangmodi

Wenn „SCM LINK“ auf „LINK ON“, Wählen sie die signalquelle aus.

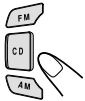

Der Klangmodus, der für die ausgewählte Signalquelle im Speicher gesichert wurde, wird abgerufen.

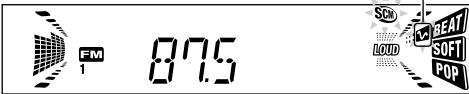

Hinweise:

- Sie können die vorgegebenen Klangbetriebsarten nach Ihren Wünschen ändern und im Speicher sichern. Wenn Sie eigene Klangeinstellungen ändern und speichern wollen, finden Sie hierzu weitere Informationen unter „Speichern Ihrer eigenen Klangeinstellungen“ in der rechten Spalte.
- Auf Seite 17 wird beschrieben, wie Sie die Baß- und Höhenverstärkung anpassen oder die Loudness-Funktion ein- oder ausschalten können. (Die Einstellungen werden deaktiviert, wenn eine andere Signalquelle ausgewählt wird.)

Speichern Ihrer eigenen Klangeinstellungen

Sie können die Klangbetriebsarten (BEAT, SOFT, POP) nach eigenem Geschmack anpassen und diese Einstellungen im Speicher sichern.

- Es besteht ein Zeitlimit für die Ausführung der folgenden Schritte. Wenn die Einstellung abgebrochen wird, bevor Sie sie fertiggestellt haben, beginnen Sie erneut mit Schritt 1.

1 Rufen Sie die Klangbetriebsart, die Sie einstellen möchten, auf.

- Weitere Einzelheiten finden Sie in der linken Spalte.



2 „BAS“ (Tiefen), „TRE“ (Höhen) oder „LOUD“ (Lautstärkekontur) anwählen.



3 Stellen Sie die Höhen- und Tiefenregulierung ein oder stellen Sie die Lautstärke-Funktion ON/OFF.

- Siehe Seite 17 für Einzelheiten.

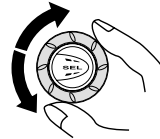

4 Wiederholen Sie Schritt 2 und 3, um weitere Optionen zu ändern.

5 Drücken Sie die Taste SCM und halten Sie diese Taste gedrückt, bis der von Ihnen ausgewählte Klangmodus auf dem Display erscheint.



Die Anpassungen, die Sie für die gewählte Klangbetriebsart vorgenommen haben, werden im Speicher gesichert.

6 Wiederholen Sie dasselbe Verfahren, um andere Klangmodi zu speichern.

So stellen Sie die Werkseinstellungen wieder her

Wiederholen Sie dasselbe Verfahren, und weisen Sie die gespeicherten Werte wieder zu, die in der Tabelle in der linken Spalte aufgelistet sind.

Stellen der Uhr

Die Uhr kann so eingestellt werden, daß entweder das 24-Stunden- oder das 12-Stunden-System angezeigt wird.

- 1 Drücken Sie die Taste SEL (Auswahl), und halten Sie sie länger als 2 Sekunden gedrückt, bis eine der PSM-Elemente im Display angezeigt wird. (Siehe Seite 20.)**



- 2 Stellen Sie die Stunden ein.**

- 1 Wählen Sie „CLOCK H“, sofern diese Option im Display noch nicht angezeigt wird.
- 2 Stellen Sie die Stunden ein.

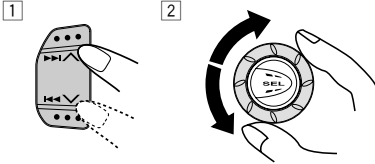

- 3 Stellen Sie die Minuten ein.**

- 1 Wählen Sie „CLOCK M“.
- 2 Stellen Sie die Minuten ein.

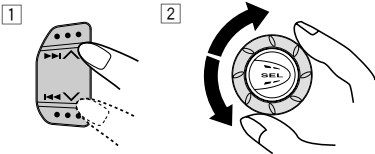

- 4 Stellen Sie das Zeitanzeigesystem ein.**

- 1 Wählen Sie „24H/12H“.
- 2 Wählen Sie „24H“ oder „12H“ ein.

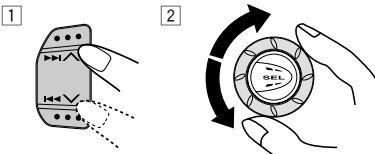

- 5 Beenden Sie die Einstellung.**



Wenn Sie die aktuelle Uhrzeit prüfen wollen, wenn das Gerät ausgeschaltet ist, drücken Sie die Taste DISP (Display). Die Stromversorgung wird eingeschaltet, und die Uhrzeit wird 5 Sekunden lang angezeigt. Anschließend wird die Stromversorgung wieder ausgeschaltet.

Ändern der allgemeinen Einstellungen (PSM)

Sie können die auf der folgenden Seite aufgelisteten Elemente ändern, indem Sie den Präferenzeinstellungsmodus (PSM) verwenden.

Grundverfahren

- 1 Drücken Sie die Taste SEL (Auswahl), und halten Sie sie länger als 2 Sekunden gedrückt, bis eine der PSM-Elemente im Display angezeigt wird. (Siehe Seite 20.)**



- 2 Wählen Sie das PSM-Element, das Sie einstellen möchten. (Siehe Seite 20.)**

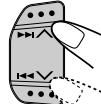

- 3 Stellen Sie die oben gewählte PSM-Funktion ein.**



- 4 Wiederholen Sie Schritt 2 und 3, um gegebenenfalls weitere PSM-Einstellungen zu ändern.**

- 5 Beenden Sie die Einstellung.**



Präferenzeinstellungsmodus (PSM) punkt

1 Halten.		2 Wählen.		3 Einstellen. Entgegen dem Uhrzeigersinn Im Uhrzeigersinn		Einstellung ab Werk	Siehe Seite
CLOCK H	Stundeneinstellung	Zurück	Vor	0:00	19		
CLOCK M	Minuteneinstellung	Zurück	Vor				
SCM LINK	Verknüpfung mit dem Klangmodusspeicher	LINK OFF	LINK ON	LINK ON	18, 21		
24H/12H	24/12-Std. Einstellung	12H	24H	24H	19		
AUTO ADJ	Automatische Uhrzeiteinstellung	OFF	ON	ON	13		
DISPMODE	Display mode	PS NAME ↔ FREQ ↙ ↘ CLOCK ↙ ↘		PS NAME	13		
PTY STBY	PTY-Bereitschaft	29 Programmsparten (siehe Seite 11.)		NEWS	11		
PTY SRCH	PTY-Suchlauf			(Siehe Seite 11.)	11		
TA VOL	Verkehrsfunkmeldungs-Lautstärke	VOL 00 – VOL 50		VOL 20	13		
P-SEARCH	Sedung suchlauf	OFF	ON	OFF	13		
LEVEL	Pegelanzeige	AUDIO 1 ↔ AUDIO 2 ↙ ↘ OFF ↙ ↘		AUDIO 2	21		
TEL	Tonstummenschaltung	MUTING 1 ↔ MUTING 2 ↙ ↘ OFF ↙ ↘		OFF	21		

- Drücken Sie die Taste SEL (Auswahl), um die Einstellung abzuschließen.

Deaktivieren der erweiterten SCM-Funktion – SCM LINK

Sie können die erweiterte SCM-Funktion (Sound Control Memory-Funktion) deaktivieren und die Verknüpfung zwischen den Klangmodi und Wiedergabesignalquellen aufheben.

Nach der Auslieferung ab Werk kann für alle Signalquellen ein separater Klangmodus gespeichert werden. Sie können die Klangmodi ändern, indem Sie einfach die Signalquellen ändern.

- LINK ON: Erweiterte SCM-Funktion (unterschiedliche Klangmodi für verschiedene Klangquellen)
- LINK OFF: Konventionelle SCM-Funktion (ein Klangmodus für alle Signalquellen)

So wählen Sie den Pegelmesser – LEVEL

Sie können wählen, welche Pegelanzeige Sie haben möchten.

Werkseitig wird die Einstellung „AUDIO 2“ ausgewählt.

- AUDIO 1: Der Audiopegel und die Entzerrungscharakteristik werden angezeigt.
- AUDIO 2: Die Einstellung „AUDIO 1“ und die Displaybeleuchtung werden abwechselnd ausgewählt.
- OFF: Der Audiopegel und die Entzerrungscharakteristik werden gelöscht.

So wählen Sie die Telefonstummuschaltung – TEL

Dieser Modus wird verwendet, wenn ein Funktelefon angeschlossen ist. Wählen Sie in Abhängigkeit vom verwendeten Telefonsystem entweder die Einstellung „MUTING 1“ oder „MUTING 2“. Wählen Sie die Einstellung, bei der die Lautstärke des Gerät stummgeschaltet wird. Werkseitig ist dieser Modus deaktiviert.

- MUTING 1: Wählen Sie diese Einstellung, wenn damit die Lautstärke des Gerät stummgeschaltet werden kann.
- MUTING 2: Wählen Sie diese Einstellung, wenn damit die Lautstärke des Gerät stummgeschaltet werden kann.
- OFF: Die Telefonstummuschaltung wird deaktiviert.

Abnehmen der Schalttafel

Sie können die Schalttafel abnehmen, wenn Sie das Fahrzeug verlassen.

Wenn Sie die Schalttafel abnehmen oder wieder einsetzen, achten Sie darauf, daß Sie die Anschlüsse auf der Rückseite der Schalttafel und am Schalttafelhalter nicht beschädigen.

Abnehmen der Schalttafel

Bevor Sie die Schalttafel abnehmen, schalten Sie unbedingt die Stromversorgung aus.

1 Entriegeln Sie die Schalttafel.

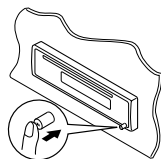

2 Ziehen Sie die Schalttafel vom Gerät ab.

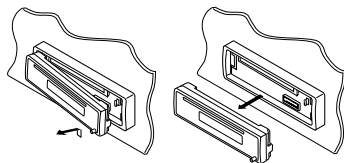

3 Legen Sie die abgenommene Schalttafel in das mitgelieferte Etui.

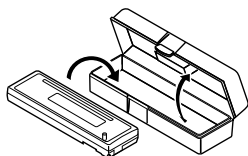

Anbringen der Schalttafel

1 Führen Sie auf die linke Seite der Schalttafel in die Nut des Schalttafelhalters ein.

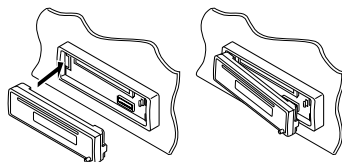

2 Drücken Sie die rechte Seite der Schalttafel, damit sie im Schalttafelhalter einrastet.

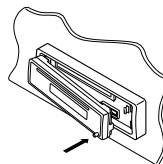

Hinweis zum Reinigen der Anschlüsse:

Wenn Sie die Schalttafel häufig abnehmen, kann sich der Zustand der Anschlüsse verschlechtern. Um diese Möglichkeit zu minimieren, wischen Sie die Anschlüsse in regelmäßigen Abständen mit einem Wattestäbchen oder einem Tuch ab, die zuvor mit Alkohol angefeuchtet wurden. Achten Sie darauf, daß Sie die Anschlüsse nicht beschädigen.

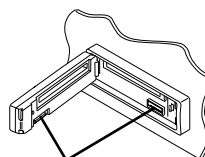

Anschlüsse



Vorbereiten de Fernbedienung

(mit separat erworbener Fernbedienung)
(ausschliesslich Modell KD-S811R)

Es wird empfohlen, die Fernbedienung RM-RK31 für dieses Gerät zu verwenden. Nachstehend finden Sie die Anleitung, wie die Fernbedienung RM-RK31 verwendet wird.

Vor dem Gebrauch der Fernbedieneinheit:

- Die Fernbedieneinheit direkt auf den Fernbediensensor am Gerät ausrichten. Sicherstellen, daß keine störenden Gegenstände den Fernbediensignalpfad behindern können.

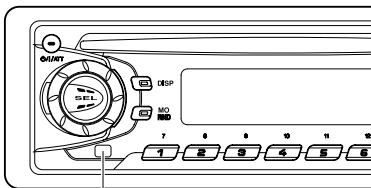

Fernbediensensor

- Den Fernbediensensor niemals einer starken Lichtquelle aussetzen (z.B. Sonnenlicht oder starke Lampe etc.).

Einlegen der Batterie

Wechseln Sie die Batterie, wenn der Wirkungsbereich oder die Wirksamkeit der Fernbedienung abnimmt.

1. Nehmen Sie den Batteriehalter heraus.

- Schieben Sie den Halter in der dargestellten Pfeilrichtung heraus, und verwenden Sie hierzu einen Kugelschreiber oder eine ähnliche Vorrichtung.
- Nehmen Sie den Batteriehalter heraus.

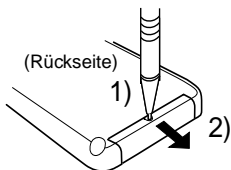

2. Legen Sie die Batterie ein.

Drücken Sie die Batterie so in den Halter, daß die Seite mit dem eingepprägten Pluszeichen nach oben weist und die Batterie fest in der Vertiefung sitzt.

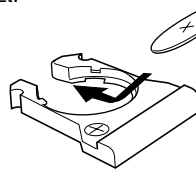

Lithium-
Flachbatterie
(Produktnummer:
CR2025)

3. Setzen Sie den Batteriehalter wieder ein.

Setzen Sie den Batteriehalter wieder ein, indem Sie ihn in die Fernbedienung drücken, bis Sie ein Klickgeräusch hören.

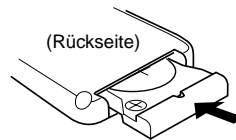

WARNUNG:

- Lagern Sie Batterien an einem Ort, zu dem Kinder keinen Zugang haben.
Wenn ein Kind die Batterie verschluckt, konsultieren Sie sofort einen Arzt.
- Laden Sie Batterien nicht auf, schließen Sie sie nicht kurz, bauen Sie sie nicht auseinander, erhitzen Sie sie nicht, und halten Sie sie auch nicht in eine offene Flamme.
Sollten Sie sich nicht an diese Vorschriften halten, können die Batterien Wärme abgeben, können sich Risse in den Batterien bilden, oder können sie ein Feuer entzünden.
- Bringen Sie die Batterien nicht mit anderen Metallen in Berührung.
Wenn Sie sich nicht an diese Vorschriften halten, können Batterien Wärme abgeben, können sich Risse in den Batterien bilden, oder können sie ein Feuer entzünden.
- Wenn Sie Batterien wegwerfen oder aufbewahren, wickeln Sie sie in Folie ein, und isolieren Sie sie.
Wenn Sie sich nicht an diese Vorschriften halten, können Batterien Wärme abgeben, können sich Risse in den Batterien bilden, oder können sie ein Feuer entzünden.
- Stecken Sie nicht mit einem Metallstift oder ähnlichem Werkzeug in die Batterien.
Wenn Sie sich nicht an diese Vorschriften halten, können Batterien Wärme abgeben, können sich Risse in den Batterien bilden, oder können sie ein Feuer entzünden.



Verwendung der Fernbedieneinheit

DEUTSCH

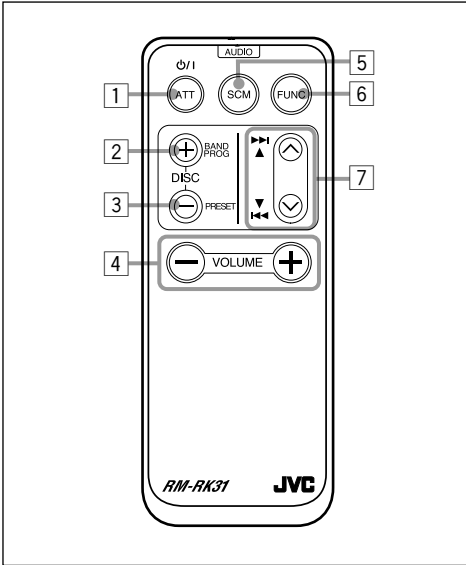

- 1 Arbeitet wie Taste ϕ /I/ATT am Gerät.
- 2
 - Dient als Taste BAND, während Sie Radiosendungen hören.
 - Mit jedem Antippen der Taste wechselt der Empfangsbereich.
 - Arbeitet nicht als Programm/CD-Wahltaste (PROG/DISC +).
- 3
 - Dient als Taste PRESET, während Sie Radiosendungen hören.
 - Mit jedem Antippen der Taste wird ein anderer vorabgestimmter Sender (in zunehmender Speichernummern-Folge) aufgerufen. Der Empfang erfolgt für den angewählten Sender.
 - Arbeitet nicht als CD-Wahltaste.
- 4 Die Funktionsweise ist mit dem Drehregler an der Anlage identisch.

Hinweis: Hiermit können keine Änderungen im allgemeinen Einstellungsbetrieb vorgenommen werden.
- 5 Wählt den Klangmodus aus. Wenn Sie die Taste SCM (Sound Control Memory) mehrfach hintereinander drücken, ändert sich der Modus.
- 6 Dient der Signalquellenwahl. Mit jedem Antippen der Taste FUNC wechselt die Signalquelle.
- 7
 - Arbeitet bei Radioempfang als Sendersuchlauffaste.
 - Arbeitet bei CD-Wechsler-Wiedergabe als Suchlauffaste vorwärts oder rückwärts, solange die Taste gedrückt gehalten wird.
 - Arbeitet bei CD-Wechsler-Wiedergabe als Titelsprungaste vorwärts (nächster Titel) oder rückwärts (vorliegender oder vorheriger Titel), wenn die Taste kurz gedrückt wird.



Was wie ein Problem aussieht, muß nicht immer eines sein. Die folgenden Punkte vor einem Anruf bei einer Kundendienststelle überprüfen.

Symptome	Ursachen	Abhilfen
<ul style="list-style-type: none"> • CD kann nicht abgespielt werden. 	CD ist falsch herum eingelegt.	CD richtig herum einlegen.
<ul style="list-style-type: none"> • Ton der CD ist manchmal unterbrochen. 	Sie fahren auf einer holprigen Straße.	Keine CD auf holpriger Straße abspielen.
	CD ist verkratzt.	CD wechseln.
	Falsch angeschlossen.	Leitungen und Anschlüsse überprüfen.
<ul style="list-style-type: none"> • Die Tonwiedergabe ist manchmal unterbrochen. 	Falsch angeschlossen.	Leitungen und Anschlüsse überprüfen.
<ul style="list-style-type: none"> • Die Lautsprecher geben keinen Ton wieder. 	Die Lautstärke ist auf den kleinsten Pegel eingestellt.	Auf optimales Niveau einstellen.
	Falsch angeschlossen.	Leitungen und Anschlüsse überprüfen.
<ul style="list-style-type: none"> • Automatische SSM-Abspeicherung (Reihenspeicher für starke Sender) arbeitet nicht. 	Signale sind zu schwach.	Die Sender von Hand speichern.
<ul style="list-style-type: none"> • Störgeräusche beim Radiohören. 	Die Antenne ist nicht fest angeschlossen.	Die Antenne fest anschließen.
<ul style="list-style-type: none"> • „NO DISC“ (keine DISC) wird im Display angezeigt. 	Es ist keine CD eingelegt.	Legen Sie eine CD auf die richtige Weise ein.
<ul style="list-style-type: none"> • Die CD kann nicht ausgeworfen werden. 	Die CD ist gesperrt.	Heben Sie die CD-Sperre auf (siehe Seite 16).
<ul style="list-style-type: none"> • CD kann weder abgespielt noch ausgeworfen werden. 	CD-Spieler kann fehlerhaft funktionieren.	Die Tasten ⏪/ATT und ▲ mehrere Sekunden lang gleichzeitig gedrückt halten. Die ausgeschobene CD nicht fallenzulassen.
<ul style="list-style-type: none"> • Dieses Gerät arbeitet überhaupt nicht. 	Der eingebaute Mikro-Computer funktioniert aufgrund von Lärm usw. nicht richtig.	Die Tasten SEL und ⏪/ATT mehrere Sekunden lang gleichzeitig gedrückt halten, um das Gerät zurückzustellen. (Die im Speicher gespeicherte Uhreinstellung und die Sendervoreinstellung wird gelöscht.) (Siehe Seite 2.)



Handhaben der CDs

Dieses Gerät ist so ausgelegt, daß CDs wiedergegeben werden können, die wie folgt gekennzeichnet sind.



- Andere CDs können nicht abgespielt werden.

Umgehen mit CDs

Beim Entnehmen einer CD aus ihrer Hülle den mittleren Halter der Hülle nach unten drücken und die CD herausheben, wobei sie an der Außenkante festgehalten wird.



- Die CD immer an der Außenkante festhalten. Niemals die Aufnahmeoberfläche berühren.

Beim Aufbewahren einer CD in ihrer Hülle die CD behutsam um den mittleren Halter der Hülle legen (mit der bedruckten Seite nach oben).

- Die CDs nach dem Gebrauch immer in ihren Hüllen aufbewahren.

Zum Sauberhalten der CDs

Eine schmutzige CD kann evtl. nicht richtig abspielen. Ist eine CD verschmutzt, den Schmutz mit einem weichen Tuch in gerader Linie von der Mitte aus zur Außenkante abwischen.

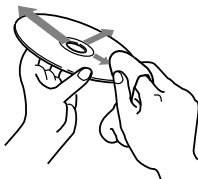

Zum Abspielen neuer CDs

Neue CDs können an der Innen- und Außenkante raue Stellen haben. Wird eine solche CD verwendet, kann das Gerät ein Abspielen der CD verweigern.

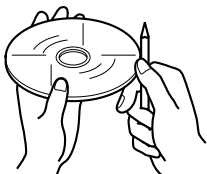

Zum Entfernen dieser rauhen Stellen die Kanten mit einem Bleistift oder Kugelschreiber o.ä. nachfahren.

Sprunghaftes Abspielen:

Ein sprunghaftes Abspielen kann auf sehr holprigen Straßen vorkommen. Dadurch wird das Gerät und die CD nicht beschädigt, ist jedoch sehr ärgerlich.

Wir empfehlen von einem Abspielen von CDs auf holprigen Straßen abzusehen.

Feuchtigkeitskondensation

Feuchtigkeit kann auf den Linsen im Innern des CD-Spielers in folgenden Fällen kondensieren:

- Nach dem Einschalten der Autoheizung.
- Wenn es im Auto feucht wird.

In diesen Fällen kann der CD-Spieler evtl. nicht richtig funktionieren. Daher die CD auswerfen und das Gerät für einige Stunden eingeschaltet lassen, bis die Feuchtigkeit verdampft ist.

Wiedergeben von CD-Rs (beschreibbaren CDs)

Mit diesem Receiver können Sie selbstgebrannte CD-Rs wiedergeben.

- Bevor Sie CD-Rs wiedergeben, lesen Sie sorgfältig die dazugehörigen Anweisungen und Warnhinweise.
- Manche CD-Rs, die mit CD-Recordern aufgenommen wurden, können mit diesem Receiver aufgrund ihrer CD-Charakteristiken und aus folgenden Gründen nicht wiedergegeben werden:
 - Die CDs sind verschmutzt oder zerkratzt.
 - Es ist Feuchtigkeit auf der Linse im Gerät vorhanden.
 - Die Abtastlinse im CD-Spieler ist verschmutzt.
- Verwenden Sie nur „abgeschlossene“ CD-Rs.
- CD-RWs (wiederbeschreibbare CDs) können mit diesem Receiver nicht wiedergegeben werden.
- Verwenden Sie keine CD-Rs, auf deren Oberfläche Aufkleber oder Label angebracht sind. Hierdurch können sich Fehlfunktionen ergeben.

VORSICHT:

- Keine Single-CDs (8 cm) im Ladeschlitz einlegen. (Diese CDs können nicht ausgeworfen werden!)
- Keine CDs mit ungewöhnlicher Form einlegen — z.B. Herz- oder Blumenform, da das Probleme bereitet.
- CDs nicht dem direkten Sonnenlicht und einer Wärmequelle aussetzen oder sie an einem Ort aufbewahren, der hohen Temperaturen oder Feuchtigkeit unterliegt. CDs nicht im Auto lassen.
- Keine Lösungsmittel (z.B. konventionelle Schallplattenreiner, -sprays, Verdünnern, Benzin usw.) zum Reinigen der CDs verwenden.

AUDIO-VERSTÄRKERTEIL

(Für KD-S811R)

Max. Leistungsabgabe:

Vorne: 45 W pro Kanal

Hinten: 45 W pro Kanal

Kontinuierliche Leistungsabgabe (RMS):

Vorne: 17 W pro Kanal an 4 Ω , 40 Hz bis
20 000 Hz bei nicht mehr als
0,8 % Gesamtklirrfaktor.

Hinten: 17 W pro Kanal an 4 Ω , 40 Hz bis
20 000 Hz bei nicht mehr als
0,8 % Gesamtklirrfaktor.

(Für KD-S713R/KD-S711R)

Max. Leistungsabgabe:

Vorne: 40 W pro Kanal

Hinten: 40 W pro Kanal

Kontinuierliche Leistungsabgabe (RMS):

Vorne: 16 W pro Kanal an 4 Ω , 40 Hz bis
20 000 Hz bei nicht mehr als
0,8 % Gesamtklirrfaktor.

Hinten: 16 W pro Kanal an 4 Ω , 40 Hz bis
20 000 Hz bei nicht mehr als
0,8 % Gesamtklirrfaktor.

Last-Impedanz: 4 Ω (4 Ω bis 8 Ω zulässig)

Tonregelbereich:

Tiefen: ± 10 dB bei 100 Hz

Höhen: ± 10 dB bei 10 kHz

Frequenzgang: 40 Hz bis 20 000 Hz

Signal/Störabstand: 70 dB

Line-Ausgangspegel/Impedanz:

2,0 V pro 20 k Ω Last (voll ausgesteuert)

Ausgangsimpedanz: 1 k Ω

TUNER-TEIL

Frequenzbereich:

UKW: 87,5 MHz bis 108,0 MHz

AM: (MW) 522 kHz bis 1 620 kHz

(LW) 144 kHz bis 279 kHz

[UKW-Tuner]

Nutzbare Empfindlichkeit: 11,3 dBf (1,0 μ V/75 Ω)

50 dB Geräuschberuhigung:

16,3 dBf (1,8 μ V/75 Ω)

Ausweichkanalabstimmstärke (400 kHz):

65 dB

Frequenzgang: 40 Hz bis 15 000 Hz

Stereotrennabstand: 30 dB

Einfangverhältnis: 1,5 dB

[MW -Tuner]

Empfindlichkeit: 20 μ V

Trennschärfe: 35 dB

[LW -Tuner]

Empfindlichkeit: 50 μ V

CD-SPIELERTEIL

Typ: Kompakt-CD-Spieler

Signalerkennungssystem: kontaktlose,
optische Aufnahme (Halbleiterlaser)

Anz. der Kanäle: 2 Kanäle (Stereo)

Frequenzgang: 5 Hz bis 20 000 Hz

Dynamikbereich: 96 dB

Signal/Störabstand: 98 dB

Tonhöhenchwankung: unter meßbarem
Grenzwert

ALLGEMEIN

Spannungsversorgung:

Betriebsspannung: DC 14,4 V

(11 V bis 16 V zulässig)

Erdungssystem: Negative Masse

Zugelassene Arbeitstemperatur: 0°C bis +40°C

Abmessungen (B \times H \times T):

Einbaugröße: 182 mm \times 52 mm \times 150 mm

Bedienteilgröße: 188 mm \times 58 mm \times 14 mm

Gewicht: 1,3 kg (ausschließlich Zubehör)

*Änderungen der Konstruktion und technischen Daten
ohne Vorankündigung möglich.*

Having TROUBLE with operation?

Please reset your unit

Refer to page of How to reset your unit

Haben Sie PROBLEME mit dem Betrieb?

Bitte setzen Sie Ihr Gerät zurück

Siehe Seite Zurücksetzen des Geräts

Vous avez des PROBLÈMES de fonctionnement?

Réinitialisez votre appareil

Référez-vous à la page intitulée Comment réinitialiser votre appareil

Hebt u PROBLEMEN met de bediening?

Stel het apparaat terug

Zie de pagina met de paragraaf Het apparaat terugstellen

JVC

VICTOR COMPANY OF JAPAN, LIMITED



EN, GE, FR, NL



1100HISFLEJES

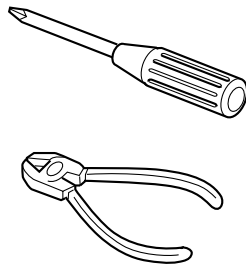

ENGLISH

- This unit is designed to operate on 12 V DC, NEGATIVE ground electrical systems.

INSTALLATION (IN-DASH MOUNTING)

- The following illustration shows a typical installation. However, you should make adjustments corresponding to your specific car. If you have any questions or require information regarding installation kits, consult your JVC IN-CAR ENTERTAINMENT dealer or a company supplying kits.

DEUTSCH

- Dieses Gerät ist für einen Betrieb in elektrischen Anlagen mit 12 V Gleichstrom und (-) Erdung ausgelegt.

EINBAU (IM ARMATURENBRETT)

- Die folgende Abbildung zeigt einen typischen Einbau. Dennoch müssen Sie entsprechend Ihrem jeweiligen Auto Anpassungen vornehmen. Bei irgendwelchen Fragen oder wenn Sie Informationen hinsichtlich des Einbausatzes brauchen, wenden Sie sich an ihren JVC Autoradiohändler oder ein Unternehmen das diese Einbausätze vertreibt.

FRANÇAIS

- Cet appareil est conçu pour fonctionner sur des sources de courant continu de 12 V à masse NEGATIVE seulement.

INSTALLATION (MONTAGE DANS LE TABLEAU DE BORD)

- L'illustration suivante est un exemple d'installation typique. Cependant, vous devez faire les ajustements correspondant à votre voiture particulière. Si vous avez des questions ou avez besoin d'information sur des kits d'installation, consulter votre revendeur d'autoradios JVC ou une compagnie d'approvisionnement.

1 Before mounting: Press (Control Panel Release button) to detach the control panel if already attached.

* When shipped from the factory, the control panel is packed in the hard case.

2 Remove the trim plate.

3 Remove the sleeve after disengaging the sleeve locks.

① Stand the unit.

Note: When you stand the unit, be careful not to damage the fuse on the rear.

② Insert the 2 handles between the unit and the sleeve, as illustrated, to disengage the sleeve locks.

③ Remove the sleeve.

Note: Be sure to keep the handles for future use after installing the unit.

4 Install the sleeve into the dashboard.

* After the sleeve is correctly installed into the dashboard, bend the appropriate tabs to hold the sleeve firmly in place, as illustrated.

5 Fix the mounting bolt to the rear of the unit's body and place the rubber cushion over the end of the bolt.

6 Do the required electrical connections.

7 Slide the unit into the sleeve until it is locked.

8 Attach the trim plate so that the projection on the trim plate is fixed to the left side of the unit.

9 Attach the control panel.

1 Vor dem Einbau: Drücken Sie (Freigabe der Bedienungsblende), um die Arretierung der Bedienungsblende zu lösen, sofern diese bereits angebracht ist.

* Bei der Auslieferung ab Werk ist die Bedienungsblende im Etui verpackt.

2 Den Frontrahmen herausnehmen.

3 Die Halterung nach dem Entriegeln der Halterungssperren abnehmen.

① Das Gerät aufstellen.

Hinweis: Beim Aufstellen des Geräts darauf achten, daß die Sicherung auf der Rückseite nicht beschädigt wird.

② Die 2 Griffe zwischen dem Gerät und der Halterung wie abgebildet einstecken und die Halterungssperren entriegeln.

③ Die Halterung entfernen.

Hinweis: Sicherstellen, daß die Griffe für künftigen Gebrauch nach dem Einbau des Geräts aufbewahrt werden.

4 Die Halterung im Armaturenbrett einbauen.

* Nach dem korrekten Einbau der Halterung im Armaturenbrett, die entsprechenden Riegel umknicken, um die Halterung an ihrem Platz zu sichern, siehe Abbildung.

5 Die Befestigungsschraube an der Rückseite des Gerätekörpers befestigen und das Ende der Schraube mit einem Gummipuffer abdecken.

6 Nehmen Sie die erforderlichen elektrischen Anschlüsse vor.

7 Das Gerät in die Halterung schieben, bis es einrastet.

8 Befestigen Sie die Frontrahmen in der Form, daß der Fortsatz der Frontrahmen auf der linken Seite des Geräts befestigt wird.

9 Die Schalttafel anbringen.

1 Avant le montage: Appuyez sur (déblocage du panneau de commande) pour éventuellement détacher le panneau de commande

* Lorsque ce panneau de commande sort d'usine, il est rangé dans un étui de transport.

2 Retirer la plaque d'assemblage.

3 Libérer les verrous du manchon et retirer le manchon.

① Poser l'appareil à la verticale.

Remarque: Lorsque vous mettez l'appareil à la verticale, faire attention de ne pas endommager le fusible situé sur l'arrière.

② Insérer les 2 poignées entre l'appareil et le manchon comme indiqué pour désengager les verrous de manchon.

③ Retirer le manchon.

Remarque: S'assurer de garder les poignées pour une utilisation ultérieure, après l'installation de l'appareil.

4 Installer le manchon dans le tableau de bord.

* Après installation correcte du manchon dans le tableau de bord, plier les bonnes pattes pour maintenir fermement le manchon en place, comme montré.

5 Monter le boulon de montage sur l'arrière du corps de l'appareil puis passer l'amortisseur en caoutchouc sur l'extrémité du boulon.

6 Réalisez les connexions électriques.

7 Faire glisser l'appareil dans le manchon jusqu'à ce qu'il soit verrouillé.

8 Attachez la plaque d'assemblage de façon que la projection de la plaque d'assemblage soit fixée sur le côté gauche de l'appareil.

9 Remonter le panneau de commande.

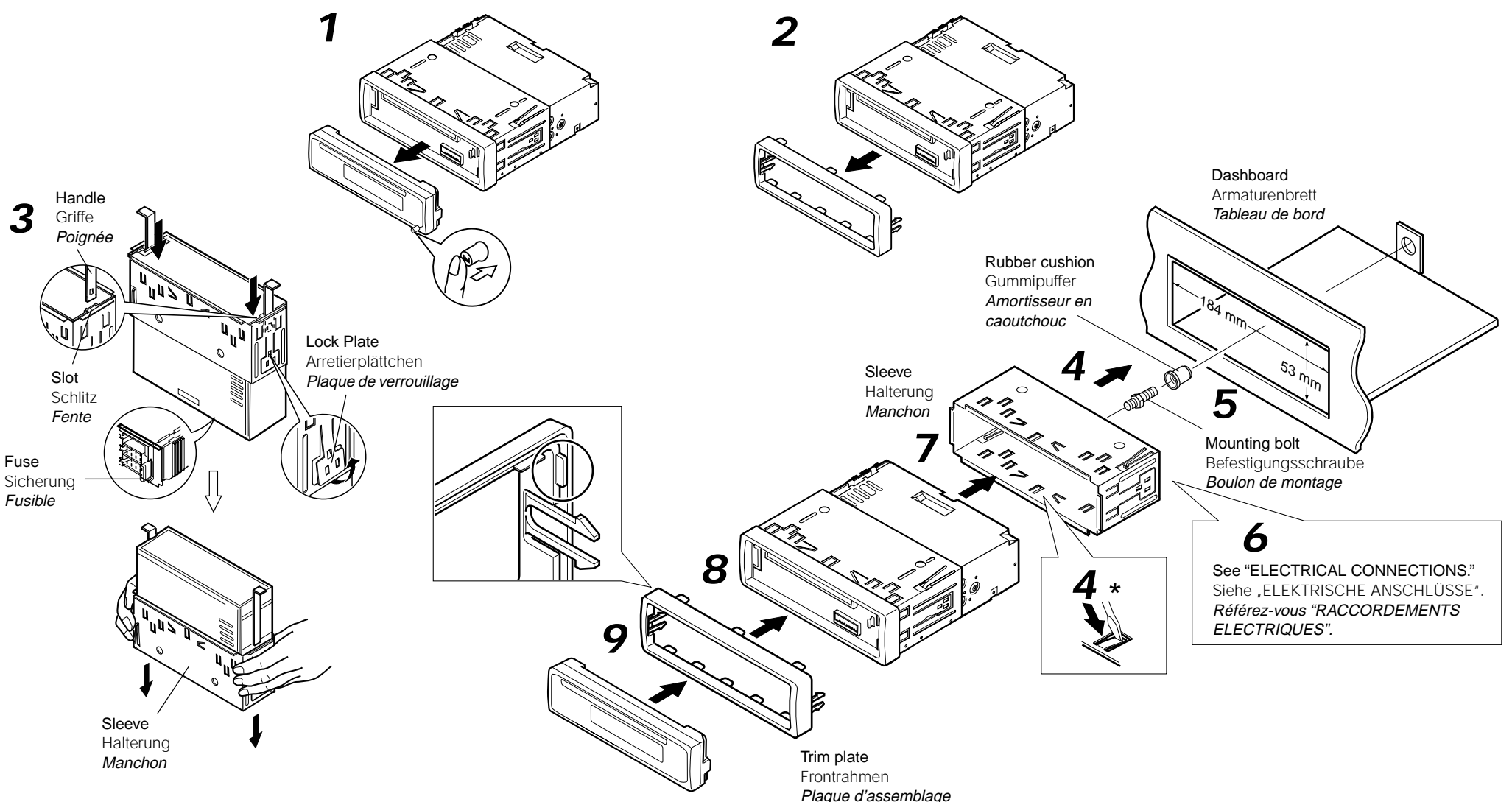

- When using the optional stay
- Beim Verwenden der Anker-Option
- Lors de l'utilisation du hauban en option

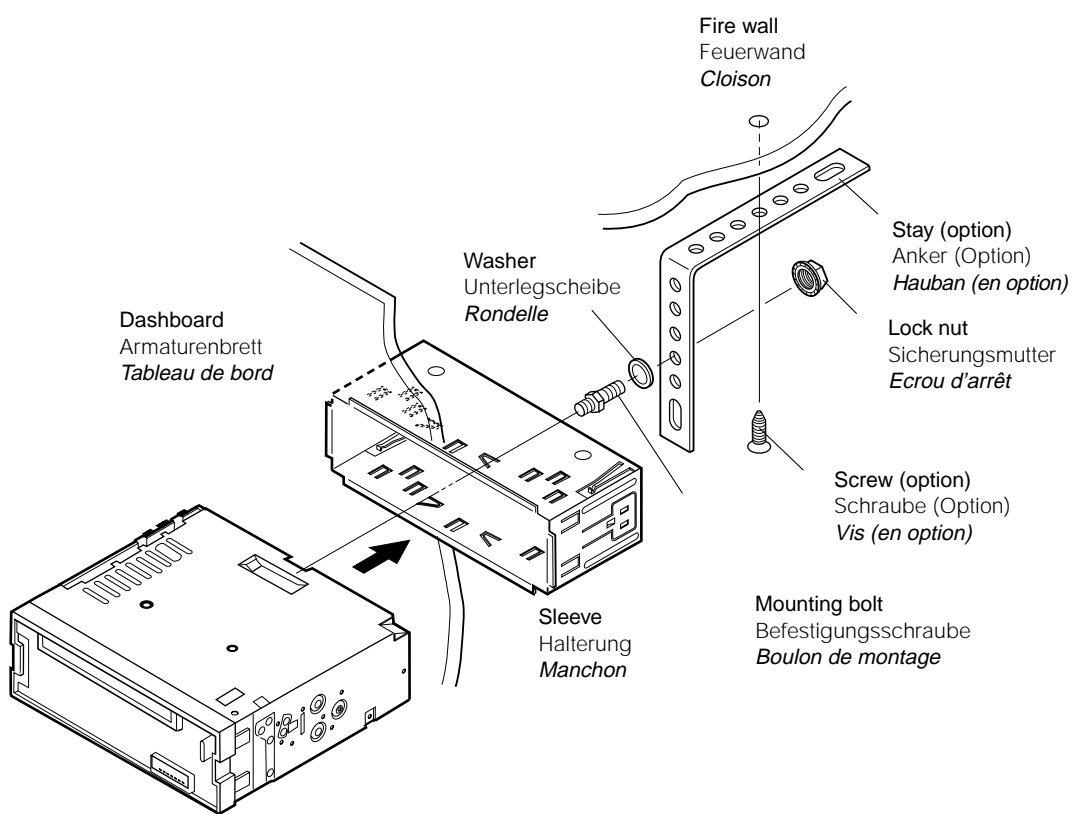

- When installing the unit without using the sleeve
- Beim Einbau des Geräts ohne Halterung
- Lors de l'installation de l'appareil sans utiliser de manchon

In a Toyota for example, first remove the car radio and install the unit in its place.
Zum Beispiel in einem Toyota zuerst das Autoradio ausbauen und dann das Gerät an seinem Platz einbauen.
Par exemple dans une Toyota, retirer d'abord l'autoradio et installer l'appareil à la place.

Flat type screws (M5 x 6 mm)*
Senkkopfschrauben (M5 x 6 mm)*
Vis à tête plate (M5 x 6 mm)*

* Not included with this unit.
* Nicht Teil dieses Geräts.
* Non fourni avec cet appareil.

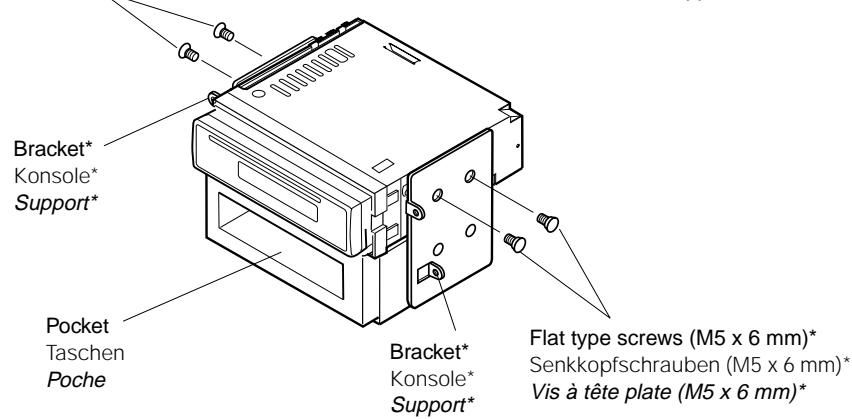

Note: When installing the unit on the mounting bracket, make sure to use the 6 mm-long screws. If longer screws are used, they could damage the unit.

Hinweis: Beim Anbringen des Geräts an der Konsole sicherstellen, daß 6 mm lange Schrauben verwendet werden. Werden längere Schrauben verwendet, können sie das Gerät beschädigen.

Remarque: Lors de l'installation de l'appareil sur le support de montage, s'assurer d'utiliser des vis d'une longueur de 6 mm. Si des vis plus longues sont utilisées, elles peuvent endommager l'appareil.

Removing the unit

- Before removing the unit, release the rear section.

- 1 Remove the control panel.
- 2 Remove the trim plate.
- 3 Insert the 2 handles into the slots, as shown. Then, while gently pulling the handles away from each other, slide out the unit. (Be sure to keep the handles after installing it.)

Ausbau des Geräts

- Vor dem Ausbau des Geräts den hinteren Teil freigeben.

- 1 Die Schalttafel herausnehmen.
- 2 Den Frontrahmen abnehmen.
- 3 Die 2 Griffe in die Schlitz wie gezeigt stecken. Dann die Griffe behutsam auseinander ziehen und das Gerät herausziehen. (Die Griffe nach dem Einbau auf jeden Fall aufbewahren.)

Retrait de l'appareil

- Avant de retirer l'appareil, libérer la section arrière.

- 1 Retirer le panneau de commande.
- 2 Retirer la plaque d'assemblage.
- 3 Introduire les deux poignées dans les fentes, comme montré. Puis, tout en tirant doucement les poignées écartées, faire glisser l'appareil pour le sortir. (S'assurer de conserver les poignées après l'installation de l'appareil.)

1

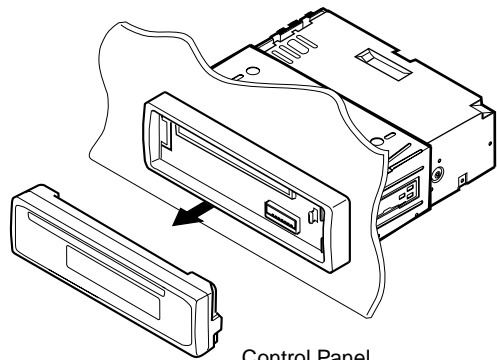

Control Panel
Schalttafel
Panneau de command

2

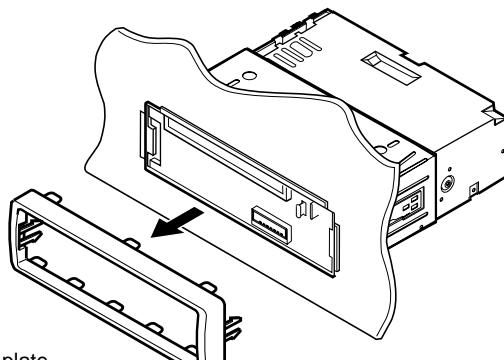

Trim plate
Frontrahmen
Plaque d'assemblage

3

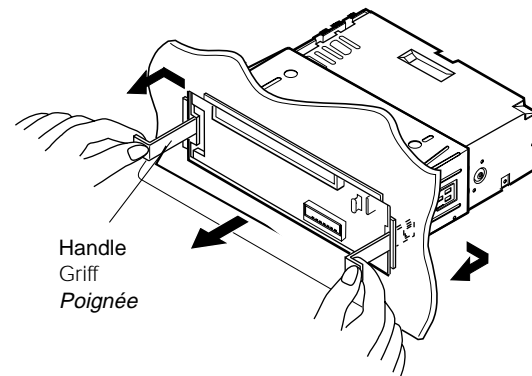

Handle
Griff
Poignée

Parts list for installation and connection

The following parts are provided with this unit.
After checking them, please set them correctly.

Hard case/Control Panel
Etui/Schalttafel
Etui de transport/Panneau de command

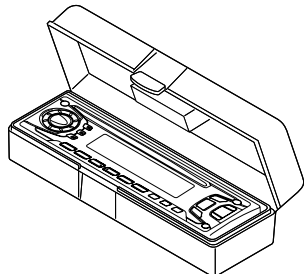

Sleeve
Halterung
Manchon

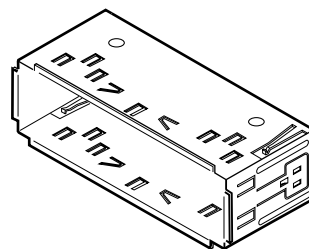

Trim plate
Frontrahmen
Plaque d'assemblage

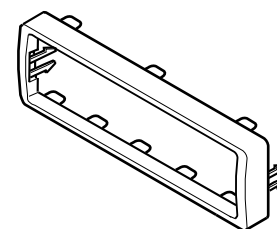

Power cord
Stromkabel
Cordon d'alimentation

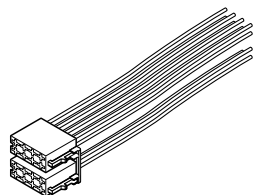

Handles
Griffe
Poignées



Washer (ø5)
Unterlegscheibe(ø5)
Rondelle (ø5)



Lock nut (M5)
Sicherungsmutter (M5)
Ecrou d'arrêt (M5)



Mounting bolt (M5 x 20 mm)
Befestigungsschraube (M5 x 20 mm)
Boulon de montage (M5 x 20 mm)



Rubber cushion
Gummipuffer
Amortisseur en caoutchouc



ELECTRICAL CONNECTIONS

ELEKTRISCHE ANSCHLÜSSE

RACCORDEMENTS ELECTRIQUES

To prevent short circuits, we recommend that you disconnect the battery's negative terminal and make all electrical connections before installing the unit. If you are not sure how to install this unit correctly, have it installed by a qualified technician.

Zur Vermeidung von Kurzschlüssen empfehlen wir, daß Sie den negativen Batterieanschluß abtrennen und alle elektrischen Anschlüsse herstellen, bevor das Gerät eingebaut wird. Sind Sie sich über den richtigen Einbau des Geräts nicht sicher, lassen Sie es von einem qualifizierten Techniker einbauen.

Pour éviter tout court-circuit, nous vous recommandons de débrancher la borne négative de la batterie et d'effectuer tous les raccordements électriques avant d'installer l'appareil. Si l'on n'est pas sûr de pouvoir installer correctement cet appareil, le faire installer par un technicien qualifié.

Note:

This unit is designed to operate on 12 V DC, NEGATIVE ground electrical systems. If your vehicle does not have this system, a voltage inverter is required, which can be purchased at JVC IN-CAR ENTERTAINMENT dealers.

- Replace the fuse with one of the specified rating. If the fuse blows frequently, consult your JVC IN-CAR ENTERTAINMENT dealer.
- If noise is a problem...
This unit incorporates a noise filter in the power circuit. However, with some vehicles, clicking or other unwanted noise may occur. If this happens, connect the unit's rear ground terminal (see connection diagram) to the car's chassis using shorter and thicker cords, such as copper braiding or gauge wire. If noise still persists, consult your JVC IN-CAR ENTERTAINMENT dealer.
- For KD-S811R – Maximum input of the speakers should be more than 45 W at the rear and 45 W at the front, with an impedance of 4 Ω to 8 Ω.
- For KD-S713R/KD-S711R – Maximum input of the speakers should be more than 40 W at the rear and 40 W at the front, with an impedance of 4 Ω to 8 Ω.
- Be sure to ground this unit to the car's chassis.
- The heat sink becomes very hot after use. Be careful not to touch it when removing this unit.

Hinweis:

Dieses Gerät ist für eine Betrieb in elektrischen Anlagen mit 12 V Gleichstrom und (-) Erdung ausgelegt. Verfügt Ihr Fahrzeug nicht über diese Anlage, ist ein Spannungsinverter erforderlich, der bei JVC Autoradiohändler erworben werden kann.

- Die Sicherung mit einer der entsprechenden Nennleistung ersetzen. Brennt die Sicherung häufig durch, wenden Sie sich an ihren JVC Autoradiohändler.
- Sind Störgeräusche ein Problem...
Dieses Gerät enthält ein Störfilter im Stromkreis. Bei manchen Fahrzeugen kann jedoch ein Klicken oder andere unerwünschte Störgeräusche auftreten. Sollte das der Fall sein, die hintere Erdungscanschußklemme (siehe Schaltplan) des Geräts am Fahrwerk des Fahrzeugs anschließen, dabei kürzere und dickere Kabel wie beispielsweise Kupfergeflecht oder Stahldraht verwenden. Bleibt Störgeräusch bestehen, wenden Sie sich an Ihren JVC Autoradiohändler.
- Für KD-S811R – Maximale Eingangsleistung der Lautsprecher muß höher als 45 W hinten und 45 W vorne sein, mit einer Impedanz von 4 Ω bis 8 Ω.
- Für KD-S713R/KD-S711R – Maximale Eingangsleistung der Lautsprecher muß höher als 40 W hinten und 40 W vorne sein, mit einer Impedanz von 4 Ω bis 8 Ω.
- Sicherstellen, daß das Gerät am Fahrwerk geerdet wird.
- Das Abstrahlblech wird nach dem Gebrauch sehr heiß. Beim Ausbau des Geräts darauf achten, das Abstrahlblech nicht zu berühren.

Remarque:

Cet appareil est conçu pour fonctionner sur des sources de courant continu de 12 V à masse NEGATIVE. Si votre véhicule n'offre pas ce type d'alimentation, il vous faut un convertisseur de tension, que vous pouvez acheter chez un revendeur d'autoradios JVC.

- Remplacer le fusible par un de la valeur précisée. Si le fusible saute souvent, consulter votre revendeur d'autoradios JVC.
- Si le bruit est un problème...
Cet appareil incorpore un filtre de bruit dans le circuit d'alimentation. Cependant, avec certains véhicules, quelques claquements ou autres bruits non désirés risquent de se produire. Si cela arrive, raccorder la borne arrière de masse de l'appareil au châssis de la voiture (voir le diagramme de raccordement) en utilisant des cordons les plus gros et les plus courts possibles telle qu'une barre de cuivre ou une tresse. Si le bruit persiste, consulter votre revendeur d'autoradios JVC.
- Pour KD-S811R – La puissance admissible des haut-parleurs doit être supérieure à 45 W à l'arrière et à 45 W l'avant, avec une impédance de 4 Ω à 8 Ω.
- Pour KD-S713R/KD-S711R – La puissance admissible des haut-parleurs doit être supérieure à 40 W à l'arrière et à 40 W l'avant, avec une impédance de 4 Ω à 8 Ω.
- S'assurer de raccorder la mise à la masse de cet appareil au châssis de la voiture.
- Le dissipateur de chaleur devient très chaud après usage. Faire attention de ne pas le toucher en retirant cet appareil.

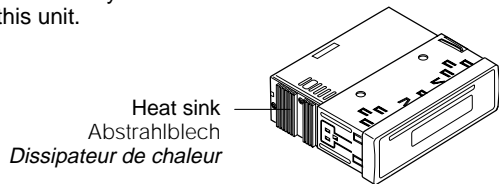

A Typical Connections / Typische Anschlüsse / Raccordements typiques

Before connecting: Check the wiring in the vehicle carefully. Incorrect connection may cause serious damage to this unit.

1 Connect the colored leads of the power cord to the car battery, speakers and power aerial (if any) in the following sequence.

- 1 Black: ground
- 2 Yellow: to car battery (constant 12 V)
- 3 Red: to an accessory terminal
- 4 Blue with white stripe: to power aerial (200 mA max.)
- 5 Brown: to cellular phone system (For details, refer to the instructions of the cellular phone.)
- 6 Others: to speakers

2 Connect the aerial cord.

3 Finally connect the wiring harness to the unit.

Note: If your vehicle does not have any accessory terminal, move the fuse from the fuse position 1 (initial position) to fuse position 2, and connect the red lead (A7) to the positive (+) battery terminal.

- The yellow lead (A4) is not used in this case.

Vor dem Anschließen: Die Verdrahtung im Fahrzeug sorgfältig überprüfen. Falsche Anschlüsse können ernsthafte Schäden am Gerät hervorrufen.

1 Die farbigen Leitungen des Spannungsversorgungskabels an der Autobatterie, den Lautsprechern und dem Motorantenne (sofern vorhanden) in folgender Reihenfolge anschließen.

- 1 Schwarz: Erdung
- 2 Gelb: an Autobatterie (konstant 12 V)
- 3 Rot: an Zubehörschußklemme
- 4 Blau mit weißem Streifen: an Motorantenne (max. 200 mA)
- 5 Braun: an Mobiltelefon (Weiterer Informationen entnehmen Sie bitte der Bedienungsanleitung des Mobiltelefons.)
- 6 Andere: an Lautsprecher

2 Das Antennenkabel anschließen.

3 Die Kabelbäume am Gerät anschließen.

Hinweis: Verfügt Ihr Fahrzeug nicht über eine Zubehörschußklemme, die Sicherung von der 1. Sicherungsposition (Erstposition) in die 2. Sicherungsposition versetzen, die rote Leitung (A7) an der (+) Batterieanschlußklemme anschließen.

- Die gelbe Leitung (A4) wird in diesem Fall nicht verwendet.

Avant de commencer la connexion: vérifiez attentivement le câblage du véhicule. Une connexion incorrecte peut endommager sérieusement l'appareil.

1 Connectez les fils de couleur du cordon d'alimentation à la batterie de la voiture, aux enceintes et à l'antenne automatique (s'il y en a une) dans l'ordre suivant.

- 1 Noir: a la masse
- 2 Jaune: a la batterie de la voiture (12 V constant)
- 3 Rouge: à la prise accessoire
- 4 Bleu avec bande blanche: à l'antenne automatique (200 mA max.)
- 5 Marron: à un système de téléphone cellulaire (Pour les détails, se référer aux instructions du téléphone cellulaire.)
- 6 Autres: aux enceintes

2 Connectez le cordon d'antenne.

3 Finalement, connectez le faisceau de fils à l'appareil.

Remarque: Si votre véhicule ne possède pas de borne accessoire, déplacez le fusible de la position de fusible 1 (position originale) à la position de fusible 2 et connectez le fil rouge (A7) à la borne positive (+) de la batterie.

- Le fil jaune (A4) n'est pas utilisé dans ce cas.

ONLY FOR KD-S811R
NUR FÜR KD-S811R
SEULEMENT POUR LE KD-S811R

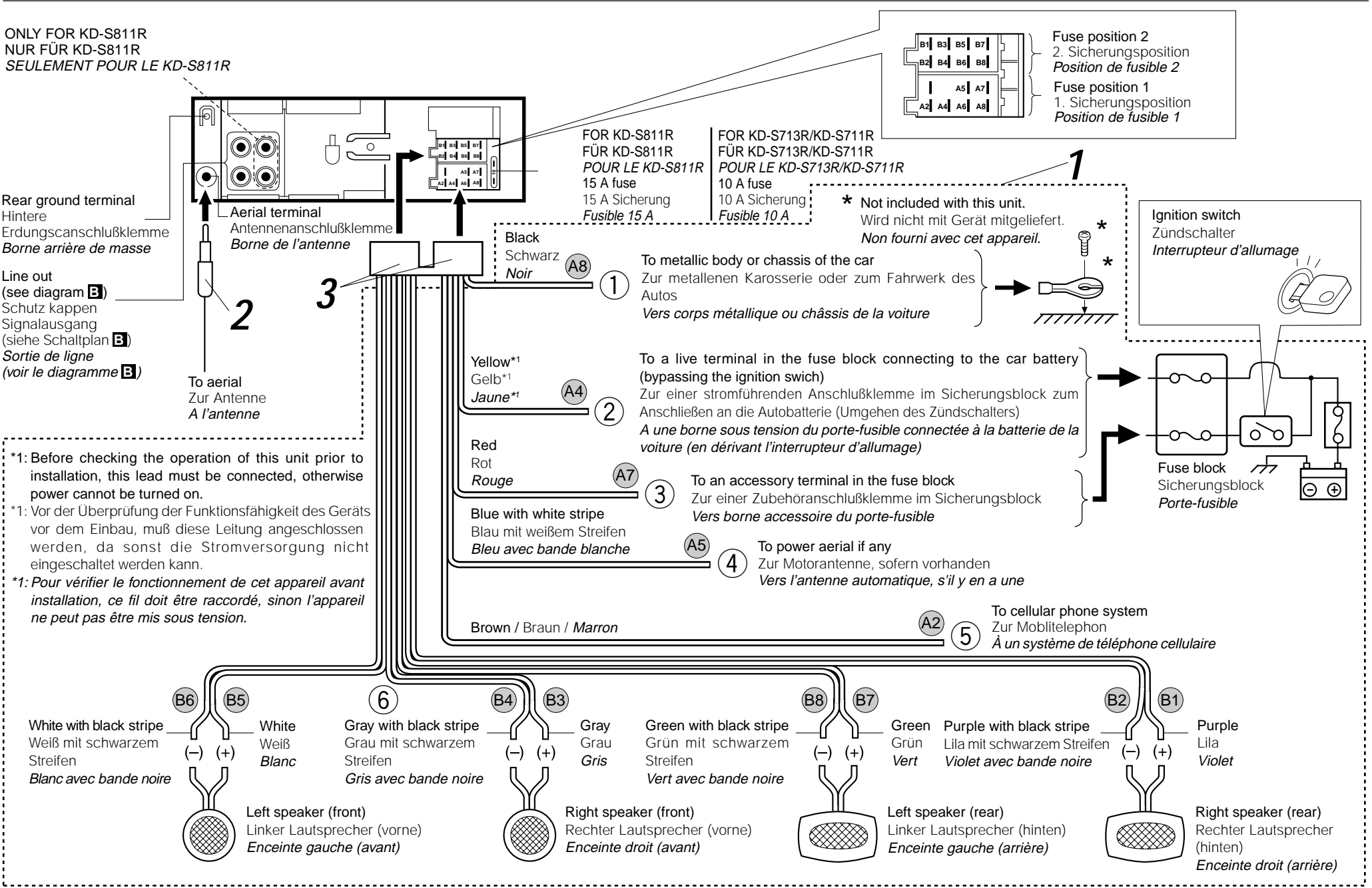

- *1: Before checking the operation of this unit prior to installation, this lead must be connected, otherwise power cannot be turned on.
- *1: Vor der Überprüfung der Funktionsfähigkeit des Geräts vor dem Einbau, muß diese Leitung angeschlossen werden, da sonst die Stromversorgung nicht eingeschaltet werden kann.
- *1: Pour vérifier le fonctionnement de cet appareil avant installation, ce fil doit être raccordé, sinon l'appareil ne peut pas être mis sous tension.

PRECAUTIONS on power supply and speaker connections:

- **DO NOT** connect the speaker leads of the power cord to the car battery; otherwise, the unit will be seriously damaged.
- Connect the black lead (ground), yellow lead (to car battery, constant 12 V), and red lead (to an accessory terminal) correctly.
- **BEFORE** connecting the speaker leads of the power cord to the speakers, check the speaker wiring in your car.
 - **If the speaker wiring in your car is as illustrated in Fig. 1 and Fig. 2 below, DO NOT** connect the unit using that original speaker wiring. If you do, the unit will be seriously damaged. Redo the speaker wiring so that you can connect the unit to the speakers as illustrated in Fig. 3.
 - **If the speaker wiring in your car is as illustrated in Fig. 3,** you can connect the unit using the original speaker wiring in your car.
 - If you are not sure of the speaker wiring of your car, consult your car dealer.

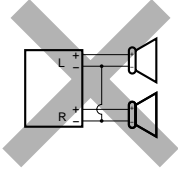

Fig. 1

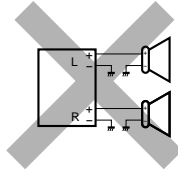

Fig. 2

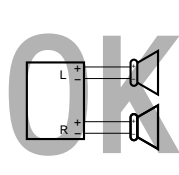

Fig. 3

VORSICHTSMASSELN beim Anschließen der Stromversorgung und Lautsprecher:

- **Die Lautsprecherleitungen des Netzkabels NICHT** an der Autobatterie anschließen, da sonst das Gerät schwer beschädigt wird.
- Die schwarze Leitung (Erdung), die gelbe Leitung (zur Autobatterie, konstant 12 V) und die rote Leitung (zur Zubehöranschlusßklemme) richtig anschließen.
- **VOR** dem Anschließen der Lautsprecherleitungen des Spannungsversorgungskabels an die Lautsprecher, die Lautsprecherverdrahtung in Ihrem Auto überprüfen.
 - **Ist die Lautsprecherverdrahtung wie unten in "Fig. 1" und "Fig. 2" abgebildet,** das Gerät NICHT mit der Originalverdrahtung der Lautsprecher anschließen, da sonst das Gerät schwer beschädigt wird. Die Lautsprecherverdrahtung erneuern, so daß Sie das Gerät an den Lautsprechern wie in "Fig. 3" abgebildet anschließen können.
 - **Ist die Lautsprecherverdrahtung in Ihrem Auto wie in "Fig. 3" abgebildet,** können Sie das Gerät mit der Originalverdrahtung der Lautsprecher in Ihrem Auto anschließen.
 - Sind Sie sich über die Lautsprecherverdrahtung in Ihrem Auto nicht sicher, wenden Sie sich an Ihren Autohändler.

PRECAUTIONS sur l'alimentation et la connexion des enceintes:

- **NE CONNECTEZ PAS** les fils d'enceintes du cordon d'alimentation à la batterie; sinon, l'appareil serait sérieusement endommagé.
- **Connectez correctement** le fil noir (à la masse), le fil jaune (à la batterie de la voiture, 12 V constant) et le fil rouge (à la prise accessoire).
- **AVANT** de connecter les fils d'enceintes du cordon d'alimentation aux enceintes, vérifiez le câblage des enceintes de votre voiture.
 - **Si le câblage des enceintes de votre voiture est réalisé comme montré sur la Fig. 1 ou Fig. 2 ci-dessous, NE CONNECTEZ PAS** l'appareil en utilisant ce câblage original d'enceintes. Si vous le faites, l'appareil sera sérieusement endommagé. Recommencez le câblage des enceintes de façon que vous puissiez connecter l'appareil aux enceintes comme montré sur la Fig. 3.
 - **Si le câblage des enceintes de votre voiture est comme montré sur la Fig. 3,** vous pouvez connecter l'appareil en utilisant ce câblage original d'enceintes pour votre voiture.
 - Si vous n'êtes pas sûrs du câblage d'enceintes de votre voiture, consulter le concessionnaire de votre voiture.

Connecting the leads / Anschließen der Leitungen / Raccordement des fils

Twist the core wires when connecting.
Die Kerndrähte beim Anschließen verdrehen.
Torsader les âmes des fils en les raccordant.

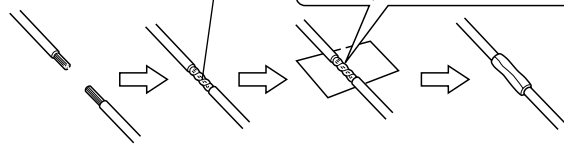

Solder the core wires to connect them securely.
Die Kerndrähte anlöten, um sie fest anzuschließen.
Souder les âmes des fils pour les raccorder entre eux de façon sûre.

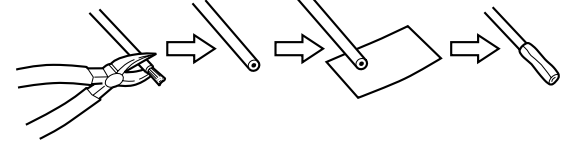

CAUTION / VORSICHT / PRECAUTION:

- To prevent short-circuit, cover the terminals of the **UNUSED** leads with insulating tape.
- **Zur Vermeidung eines Kurzschlusses** die Anschlußklemmen der **NICHT VERWENDETEN** Leitungen mit Isolierklebeband umwickeln.
- **Pour éviter les court-circuits,** couvrir les bornes des fils qui ne sont **PAS** utilisés avec de la bande isolante.

B Connections Adding Other Equipment / Anschlüsse zum Hinzufügen von anderer Ausrüstung / Raccordement pour ajouter d'autres appareils

Amplifier / Verstärker / Amplificateur

You can connect an amplifier to upgrade your car stereo system.

- Connect the remote lead (blue with white stripe) to the remote lead of the other equipment so that it can be controlled through this unit.
- For amplifier only:
 - Connect this unit's line-out terminals to the amplifier's line-in terminals.
 - **Disconnect the speakers from this unit, connect them to the amplifier.** Leave the speaker leads of this unit unused. (Cover the terminals of these unused leads with insulating tape, as illustrated above.)

Sie können einen Verstärker anschließen, um Ihre Autostereoanlage zu erweitern.

- Schließen Sie das Fernbedienungskabel (blau mit weißem Streifen) an das Fernbedienungskabel des anderen Geräts an, so daß es über dieses Gerät gesteuert werden kann.
- Nur für den Verstärker:
 - Die Anschlußklemmen am Ausgang dieses Gerät an den Anschlußklemmen des Eingangs des Verstärkers anschließen.
 - **Die Lautsprecher von diesem Gerät abtrennen und am Verstärker anschließen.** Die Lautsprecherleitungen dieses Geräts unbenutzt lassen. (Die Anschlußklemmen dieser nicht verwendeten Leitungen mit Isolierklebeband umwickeln, siehe Abbildung oben.)

Vous pouvez connecter un amplificateur pour améliorer votre système autoradio.

- Connectez le fil de commande à distance (bleu avec bande blanche) au fil de commande à distance de l'autre appareil de façon qu'il puisse être commandé via cet appareil.
- Pour l'amplificateur seulement:
 - Raccorder les bornes de sortie ligne de cet appareil aux bornes d'entrée ligne de l'amplificateur.
 - **Déconnectez les enceintes de cet appareil et connectez-les à l'amplificateur.** Laissez les fils d'enceintes de cet appareil inutilisés. (Recouvrir les extrémités de ces fils inutilisés avec de la bande isolante comme montré ci-dessus.)

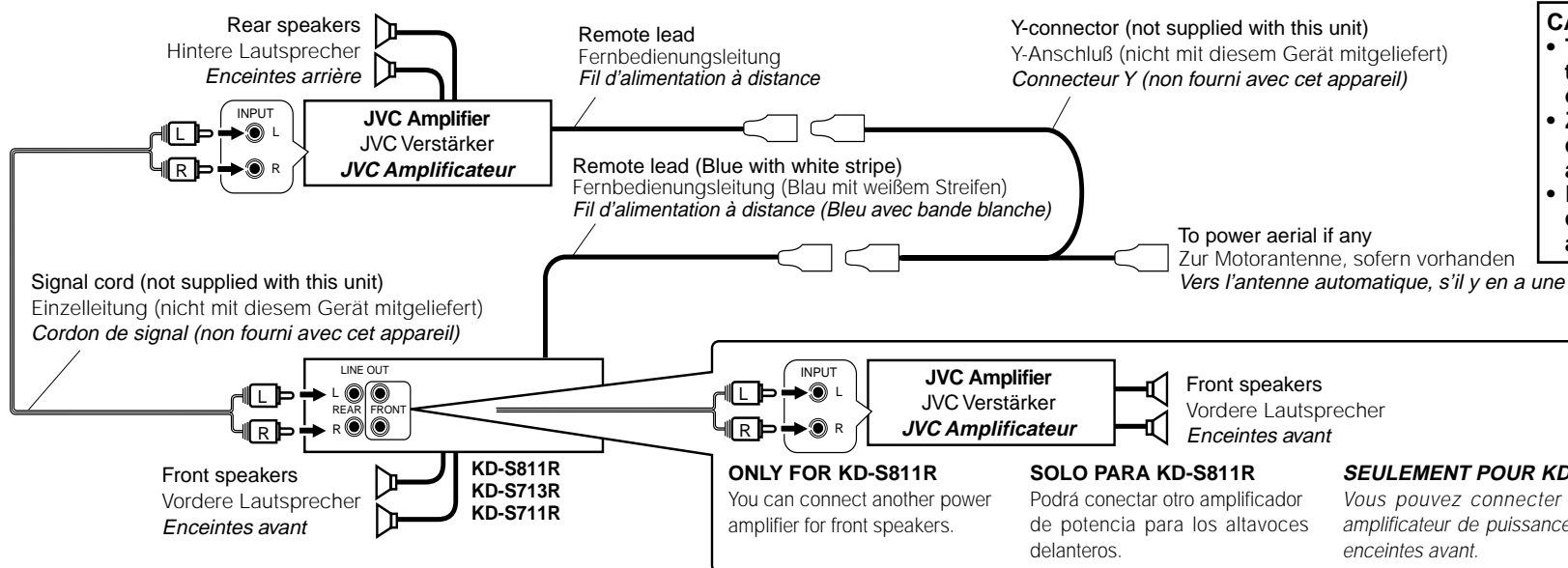

CAUTION / VORSICHT / PRECAUTION:

- To prevent internal heat buildup inside this unit, place this unit **UNDER** the other equipment.
- **Zur Vermeidung eines Hitzestaus** in diesem Gerät, dieses Gerät **UNTER** die andere Geräteausrüstung stellen.
- **Pour éviter un échauffement interne** de cet appareil, placez-le **SOUS** l'autre appareil.

TROUBLESHOOTING

- **The fuse blows.**
 - * Are the red and black leads connected correctly?
- **Power cannot be turned on.**
 - * Is the yellow lead connected?
- **No sound from the speakers.**
 - * Is the speaker output lead short-circuited?
- **Sound is distorted.**
 - * Is the speaker output lead grounded?
 - * Are the "-" terminals of L and R speakers grounded in common?
- **Unit becomes hot.**
 - * Is the speaker output lead grounded?
 - * Are the "-" terminals of L and R speakers grounded in common?

FEHLERSUCHE

- **Die Sicherung brennt durch.**
 - * Sind die roten und schwarzen Leitungen richtig angeschlossen?
- **Stromversorgung kann nicht eingeschaltet werden.**
 - * Ist die gelbe Leitung angeschlossen?
- **Kein Ton aus den Lautsprechern.**
 - * Ist die Lautsprecherausgangsleitung kurzgeschlossen?
- **Ton verzerrt.**
 - * Ist die Lautsprecherausgangsleitung geerdet?
 - * Sind die (-) Anschlußklemmen der linken und rechten Lautsprecher zusammen geerdet?
- **Gerät wird heiß.**
 - * Ist die Lautsprecherausgangsleitung geerdet?
 - * Sind die (-) Anschlußklemmen der linken und rechten Lautsprecher zusammen geerdet?

EN CAS DE DIFFICULTÉS

- **Le fusible saute.**
 - * Les fils rouge et noir sont-ils raccordés correctement?
- **L'appareil ne peut pas être mise sous tension.**
 - * Le fil jaune est-elle raccordée?
- **Pas de son des haut-parleurs.**
 - * Le fil de sortie de enceinte est-il court-circuité?
- **Le son est déformé.**
 - * Le fil de sortie de enceinte est-il à la masse?
 - * Les bornes "-" des enceintes gauche et droit sont-elles mises ensemble à la masse?
- **L'appareil devient chaud.**
 - * Le fil de sortie de enceinte est-il à la masse?
 - * Les bornes "-" des enceintes gauche et droit sont-elles mises ensemble à la masse?